



To All Lamborghini Dealers and Licensed Service Point.
From After Sales Department.
Subject Power Steering Update .
Group 10.02.00
Date 07/09/2012
Pages 41

Subject

Power steering update.

Model

Gallardo Coupè And Spyder left hand drive model year 2005 with lifting system from Vin 5LA01676 to 5LA02320.

Warning: some vehicles included in this VIN range may not be affected, so check carefully on the Lamborghini WEB Portal (at the section named VIN Info) if the cars in your workshop or in your eventual stock are effectively affected before performing any other operation.

Information to the field

As a continuous product monitoring, Automobili Lamborghini Spa has found that in rare case of persistent severe load conditions and mechanical stress, due to fluid pressure into the power steering system, a little hole might be developed in the pipe, which could result in a small fluid leakage.

Field solution

Update the power steering high pressure line.

Spare parts

P/N	Description.	Q
0R1400607	Power steering Kit nr. 3:	1
	1. Power steering pump shaft	1
	2. Puffer	1
	3. Clamp	3
	4. Vane type pump	1
	5. Oetiker clamp20,7 rer	4
	6. Grommet 18x25x3	2
	7. Hose connecting block	1
	8. Bracket for oil cooler mouting.	1
	9. Screw neck	1

Le procedure e le informazioni pubblicate di seguito sono strettamente confidenziali e rivolte esclusivamente agli operatori riconosciuti ed ai soggetti autorizzati a ricevere le suddette informazioni. Tutti i diritti d'autore sono di proprietà di Automobili Lamborghini S.p.A. in base alla legge sui diritti d'autore. Con riserva di aggiornamento e modifiche. Sono vietate: la ristampa, la riproduzione, l'inoltro a persone non autorizzate e/o a terze persone, la traduzione anche parziale senza l'autorizzazione scritta da parte di Automobili Lamborghini S.p.A.



	10. Oil cooler	1	
	11. Hose pump/valve	1	
	12. Hose steering rack /oil cooler	1	
	13. Plate	1	
	14. Cable clamp	4	
	15. Check valve	1	
	16. Seal. 16x22	3	
	17. Seal 16x22	2	
	18. Sealing washer	2	
	19. Holding clip d1- 15.0x15	2	
	20. Holding clip d1- 26.0x15	1	
	21. Clamp	2	
	22. Clamp	1	
	23. Clamp	1	
	24. Clamp 25.6x7x0.6	1	
	25. screw	2	
	26. flange bolt	2	
	27. Screw am5x35.0	2	
	28. Seal 16.6x2.6-n	1	
	29. Screw m8x45 10.9	1	
	30. O ring 42x1,5 viton	1	

How to handle the replaced parts

The parts that have been replaced must be stored with care and Each one must be accompanied by its relative identification tag.

The parts can be scrapped only upon approval by the Service Area Manager in charge.

Le procedure e le informazioni pubblicate di seguito sono strettamente confidenziali e rivolte esclusivamente agli operatori riconosciuti ed ai soggetti autorizzati a ricevere le suddette informazioni. Tutti i diritti d'autore sono di proprietà di Automobili Lamborghini S.p.A. in base alla legge sui diritti d'autore. Con riserva di aggiornamento e modifiche. Sono vietate: la ristampa, la riproduzione, l'inoltro a persone non autorizzate e/o a terze persone, la traduzione anche parziale senza l'autorizzazione scritta da parte di Automobili Lamborghini S.p.A.



Warranty Claim data

The warranty reimbursement request for this rework action will be managed by the following standard Warranty Claim procedures.

Campaign Code: L71X-R.03.12
Campaign Description: Power steering update.
Cost Code: 60
Component Code: CCR0312
Trouble Code: 220
Labour Code: CCR0312100
Labour Time: 6h

Fill out the Service and Recall Campaign section in the warranty booklet, which is shown in the figure below.

Automobili Lamborghini S.p.A.			
Campagne service assistenza e campagne di richiamo / Service- und Rückrufaktion / Service and Recall Campaign			
Service et campagne de rappel / Campaña de Servicio y Llamada a Taller			
Service/Service Servizio/Servicio	<input type="checkbox"/>	Richiamo/Rückruf Recall/Rappel Llamada a Taller	<input type="checkbox"/>
Numero/Nummer Número/Número	<input type="text"/>		
Data/Datum/Date/Date/Fecha	<input type="text"/>		
Data riparazione/Reparaturdatum Repair Data/Date de réparation Fecha reparación	<input type="text"/>		
Eseguito dal Concessionario / Ausgeführt von der Vertragswerkstatt / Done by the Dealer Effectué par le concessionnaire / Efectuado por el Concesionario			
Firma / Unterschrift / Signature / Signature / Firma			
Service/Service Servizio/Servicio	<input type="checkbox"/>	Richiamo/Rückruf Recall/Rappel Llamada a Taller	<input type="checkbox"/>
Numero/Nummer Número/Número	<input type="text"/>		
Data/Datum/Date/Date/Fecha	<input type="text"/>		
Data riparazione/Reparaturdatum Repair Data/Date de réparation Fecha reparación	<input type="text"/>		
Eseguito dal Concessionario / Ausgeführt von der Vertragswerkstatt / Done by the Dealer Effectué par le concessionnaire / Efectuado por el Concesionario			

Le procedure e le informazioni pubblicate di seguito sono strettamente confidenziali e rivolte esclusivamente agli operatori riconosciuti ed ai soggetti autorizzati a ricevere le suddette informazioni. Tutti i diritti d'autore sono di proprietà di Automobili Lamborghini S.p.A. in base alla legge sui diritti d'autore. Con riserva di aggiornamento e modifiche. Sono vietate: la ristampa, la riproduzione, l'inoltro a persone non autorizzate e/o a terze persone, la traduzione anche parziale senza l'autorizzazione scritta da parte di Automobili Lamborghini S.p.A.



Operation Description

Initial configuration

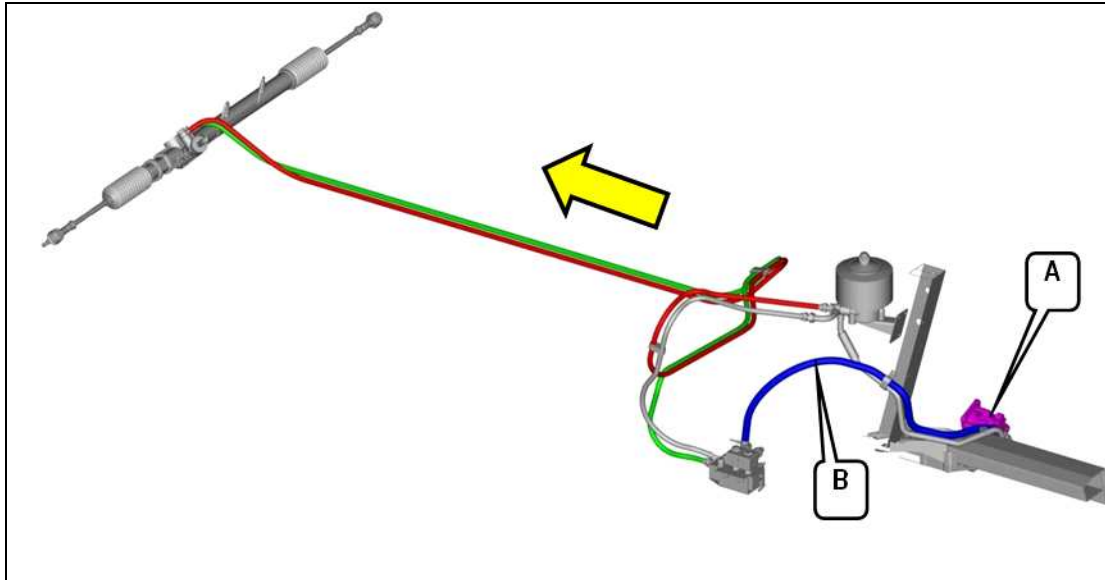

Components to replace

Ref.	Description
A	Power steering pump
B	Return pipe on pump

Le procedure e le informazioni pubblicate di seguito sono strettamente confidenziali e rivolte esclusivamente agli operatori riconosciuti ed ai soggetti autorizzati a ricevere le suddette informazioni. Tutti i diritti d'autore sono di proprietà di Automobili Lamborghini S.p.A. in base alla legge sui diritti d'autore. Con riserva di aggiornamento e modifiche. Sono vietate: la ristampa, la riproduzione, l'inoltro a persone non autorizzate e/o a terze persone, la traduzione anche parziale senza l'autorizzazione scritta da parte di Automobili Lamborghini S.p.A.

Final configuration

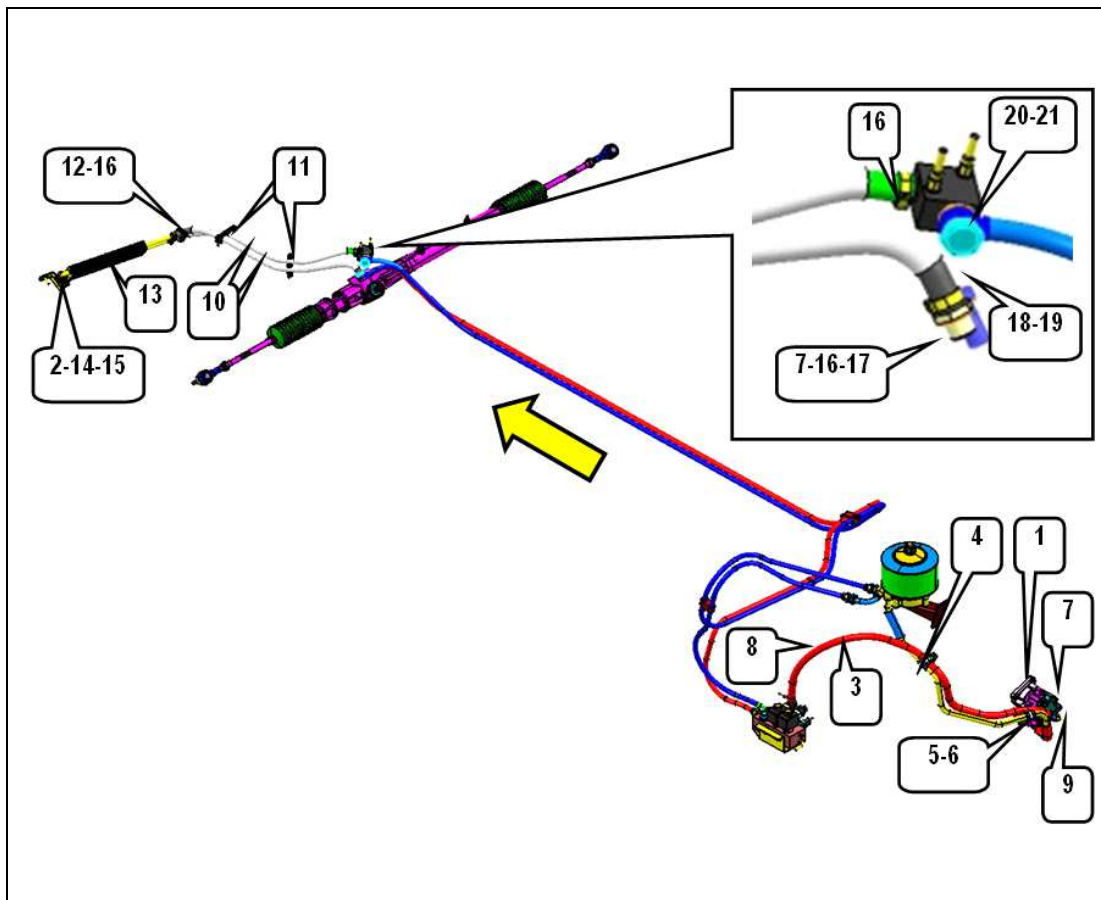

Kit composition

Ref.	Qty	Code	Description
1	1	400145153C	Power steering pump
2	1	N0206026	Ø15 clamp
3	1		Connection pipe to the pump.
4	1	N0206305	Ø34 clamp
5	1	N0206104	Ø26 clamp
6	1	N0206405	Ø18 clamp
7	5	N0138481	Ø16 copper washers
8	1	420201365	Protective foam
9	1	N10418001	Clamp
10	2		Steering box - radiator return pipe Radiator - adaptor return pipe
11	2	86317171A	Clamp
12	2	400422095	Cable glands
13	1		Radiator
14	1	400422871A	Radiator support bracket

Le procedure e le informazioni pubblicate di seguito sono strettamente confidenziali e rivolte esclusivamente agli operatori riconosciuti ed ai soggetti autorizzati a ricevere le suddette informazioni. Tutti i diritti d'autore sono di proprietà di Automobili Lamborghini S.p.A. in base alla legge sui diritti d'autore. Con riserva di aggiornamento e modifiche. Sono vietate: la ristampa, la riproduzione, l'inoltro a persone non autorizzate e/o a terze persone, la traduzione anche parziale senza l'autorizzazione scritta da parte di Automobili Lamborghini S.p.A.



15	2	N10544301	Radiator support bracket screw
16	4	400251189B	Clamp
17	1	400422883B	Union
18	1	8E0422529	Hollow Screw
19	2	N0138495	Ø14 copper washer
20	1	400422346A	Adaptor
21	2	N90967701	M5x35 screw

Le procedure e le informazioni pubblicate di seguito sono strettamente confidenziali e rivolte esclusivamente agli operatori riconosciuti ed ai soggetti autorizzati a ricevere le suddette informazioni. Tutti i diritti d'autore sono di proprietà di Automobili Lamborghini S.p.A. in base alla legge sui diritti d'autore. Con riserva di aggiornamento e modifiche. Sono vietate: la ristampa, la riproduzione, l'inoltro a persone non autorizzate e/o a terze persone, la traduzione anche parziale senza l'autorizzazione scritta da parte di Automobili Lamborghini S.p.A.





Fasteners and other miscellaneous parts



- *Silicone for aluminum (chemical sealing, silicone based, -40°C to +200°C resistant)*
[i.e.: Wuerth art. 0893 351]
- 2 x M5 bushings
- M5 countersunk bushing with M5x20 screw or M6 nut

Personal Protection Equipment

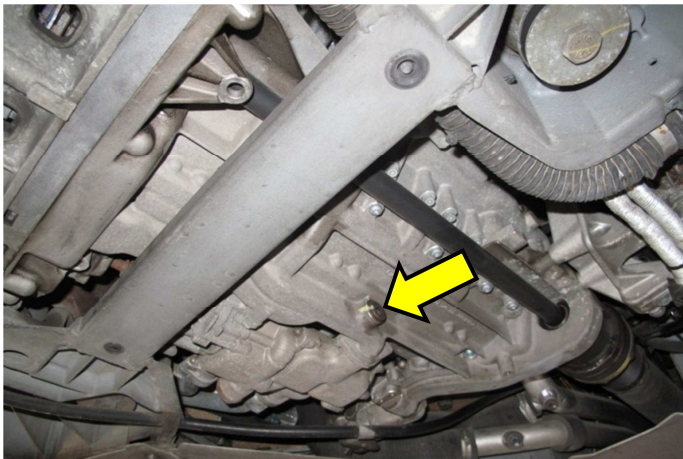



1	 WARNING! Carry out this procedure when the engine is at ambient temperature
2	Loosen the rear left wheel nuts (060103).
3	 In the case of electrically adjustable seats, move them fully forward before disconnecting the battery so as to facilitate removal of the bench.
4	Open the front hood.
5	Remove the luggage compartment tray (080603).
6	Raise the vehicle on the car lift (000000).
7	Remove the rear left wheel (060103).
8	Remove the front and rear sections of the rear left wheel arch (082103).
9	<p>Drain the engine oil.</p> <ul style="list-style-type: none">• Place a container under the drain cap to recover the oil.• Remove the engine oil drain cap.• Wait for the oil to fully drain out.• Refit the previously removed cap, replacing the 

Le procedure e le informazioni pubblicate di seguito sono strettamente confidenziali e rivolte esclusivamente agli operatori riconosciuti ed ai soggetti autorizzati a ricevere le suddette informazioni. Tutti i diritti d'autore sono di proprietà di Automobili Lamborghini S.p.A. in base alla legge sui diritti d'autore. Con riserva di aggiornamento e modifiche. Sono vietate: la ristampa, la riproduzione, l'inoltro a persone non autorizzate e/o a terze persone, la traduzione anche parziale senza l'autorizzazione scritta da parte di Automobili Lamborghini S.p.A.

<p>Ø16 copper washer (N0138481).</p> <p>Tightening torque: 45 Nm.</p> <ul style="list-style-type: none">• Place a container under the drain cap to recover the oil.• Remove the engine oil tank cap.• Wait for the oil to fully drain out.• Refit the previously removed cap, replacing the Ø16 copper washer (N0138481). <p>Tightening torque: 40 Nm.</p> <p> Recover the engine oil.</p> <p> Important! Be careful not to contaminate the engine oil!</p>	
---	--

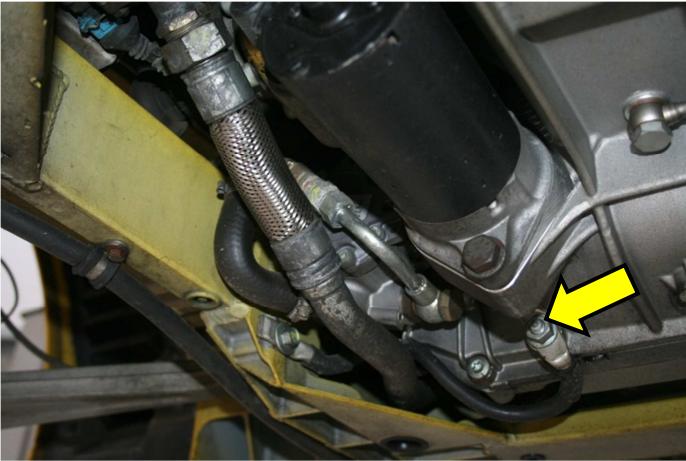
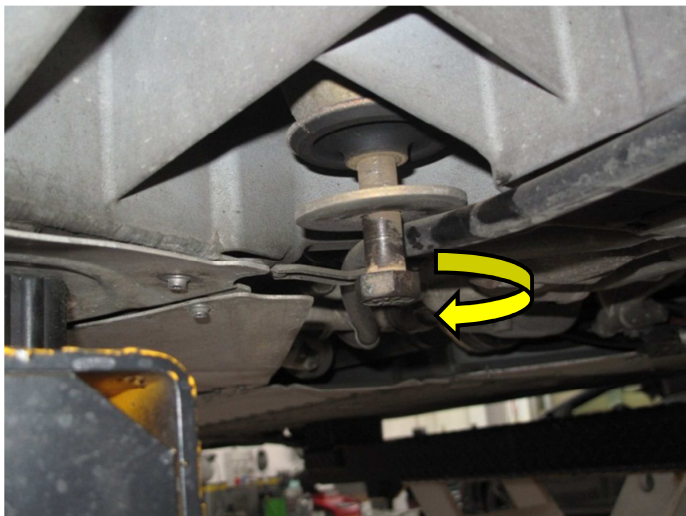

Le procedure e le informazioni pubblicate di seguito sono strettamente confidenziali e rivolte esclusivamente agli operatori riconosciuti ed ai soggetti autorizzati a ricevere le suddette informazioni. Tutti i diritti d'autore sono di proprietà di Automobili Lamborghini S.p.A. in base alla legge sui diritti d'autore. Con riserva di aggiornamento e modifiche. Sono vietate: la ristampa, la riproduzione, l'inoltro a persone non autorizzate e/o a terze persone, la traduzione anche parziale senza l'autorizzazione scritta da parte di Automobili Lamborghini S.p.A.

<p>10</p>	<p>Disconnect the ground wire.</p>	
<p>11</p>	<p>Unscrew and remove the 2 engine support fastening screws with their washers.</p>	
<p>12</p>	<p>Lift the engine with a hydraulic jack, placing a pad to protect the engine as in the photo, until the vehicle starts to lift up.</p> <p> Pay the utmost attention during lifting! Proceed slowly and carefully in</p>	

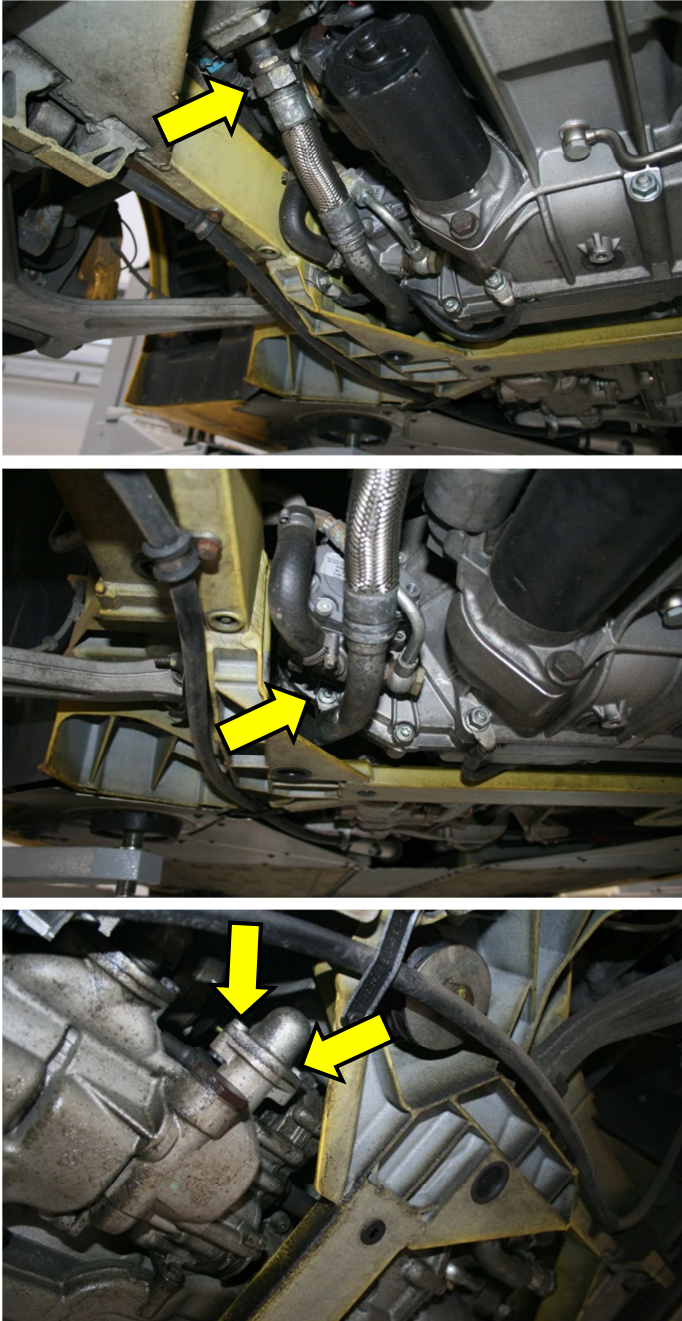

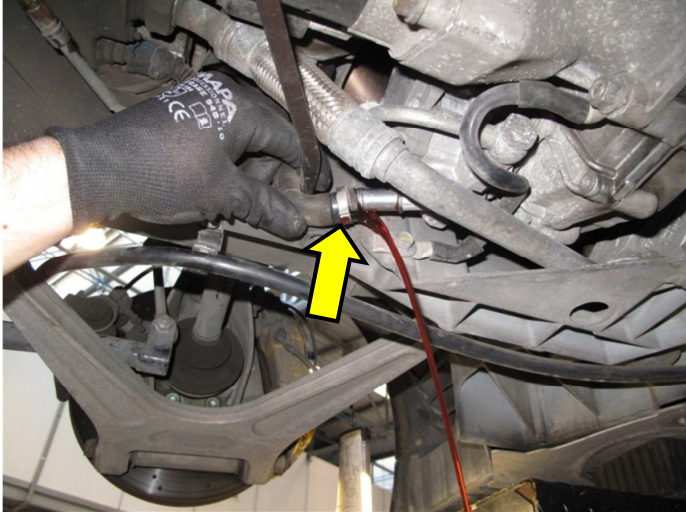

Le procedure e le informazioni pubblicate di seguito sono strettamente confidenziali e rivolte esclusivamente agli operatori riconosciuti ed ai soggetti autorizzati a ricevere le suddette informazioni. Tutti i diritti d'autore sono di proprietà di Automobili Lamborghini S.p.A. in base alla legge sui diritti d'autore. Con riserva di aggiornamento e modifiche. Sono vietate: la ristampa, la riproduzione, l'inoltro a persone non autorizzate e/o a terze persone, la traduzione anche parziale senza l'autorizzazione scritta da parte di Automobili Lamborghini S.p.A.

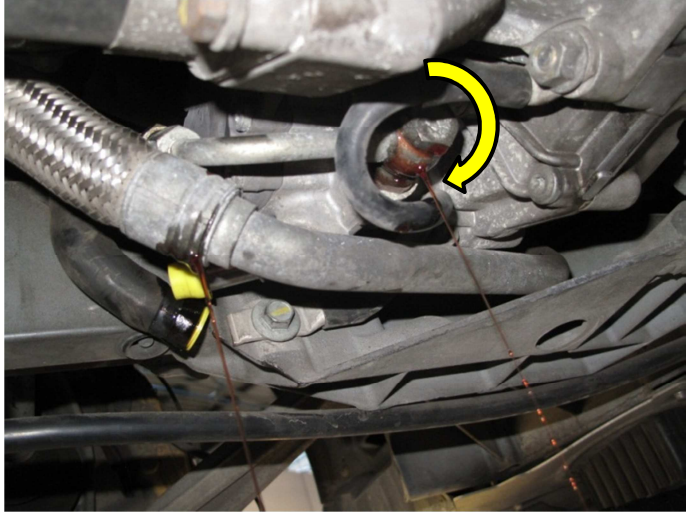
	<p>order to avoid tipping the vehicle and/or damaging the engine components.</p>	
13	<p>Unhook the engine oil delivery pipe connecting the engine pump to the tank in order to create the necessary space to remove the pump.</p> <p>Unscrew:</p> <ul style="list-style-type: none">• the coupling with the tank• the central screw• the 2 fastening screws on the pump <p> Place the container for recovering the oil under the connection points.</p>	

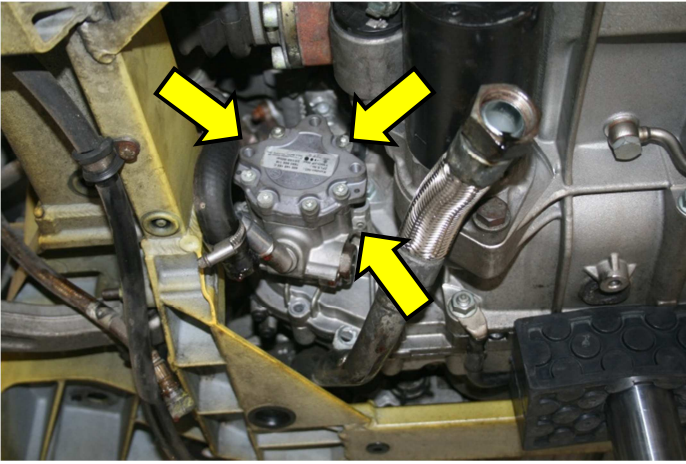

Le procedure e le informazioni pubblicate di seguito sono strettamente confidenziali e rivolte esclusivamente agli operatori riconosciuti ed ai soggetti autorizzati a ricevere le suddette informazioni. Tutti i diritti d'autore sono di proprietà di Automobili Lamborghini S.p.A. in base alla legge sui diritti d'autore. Con riserva di aggiornamento e modifiche. Sono vietate: la ristampa, la riproduzione, l'inoltro a persone non autorizzate e/o a terze persone, la traduzione anche parziale senza l'autorizzazione scritta da parte di Automobili Lamborghini S.p.A.

<p>14</p>	<p>Break the clamp and disconnect the pipe from the pump.</p> <p>Let the fluid flow out until the power steering circuit is fully drained.</p> <p></p> <p>Place a container under the power steering pump to recover the fluid.</p> <p>Use two caps to avoid leakage of power steering fluid: one on the delivery tube and the other on the pump seat.</p>	
<p>15</p>	<p>Disconnect the power steering pump 90° return union by unscrewing the cap:</p> <p>Let any remaining fluid drain out.</p> <p></p> <p>Place a container under the power steering pump to recover the fluid.</p>	



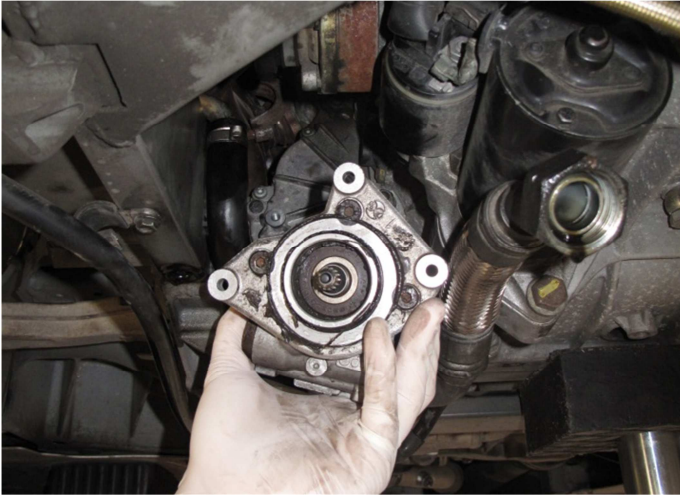

Le procedure e le informazioni pubblicate di seguito sono strettamente confidenziali e rivolte esclusivamente agli operatori riconosciuti ed ai soggetti autorizzati a ricevere le suddette informazioni. Tutti i diritti d'autore sono di proprietà di Automobili Lamborghini S.p.A. in base alla legge sui diritti d'autore. Con riserva di aggiornamento e modifiche. Sono vietate: la ristampa, la riproduzione, l'inoltro a persone non autorizzate e/o a terze persone, la traduzione anche parziale senza l'autorizzazione scritta da parte di Automobili Lamborghini S.p.A.

16	Remove the 3 power steering pump fastening screws.	
17	<p>Lever the power steering pump free. Support the pump during the procedure.</p> <p></p> <p>Pay the utmost attention when applying leverage to the pump. Pressure must be applied to multiple points, and must be the minimum necessary in order to overcome the resistance.</p> <p></p> <p>Important! Be very careful not to damage the surfaces with excessive pressure!</p>	

Le procedure e le informazioni pubblicate di seguito sono strettamente confidenziali e rivolte esclusivamente agli operatori riconosciuti ed ai soggetti autorizzati a ricevere le suddette informazioni. Tutti i diritti d'autore sono di proprietà di Automobili Lamborghini S.p.A. in base alla legge sui diritti d'autore. Con riserva di aggiornamento e modifiche. Sono vietate: la ristampa, la riproduzione, l'inoltro a persone non autorizzate e/o a terze persone, la traduzione anche parziale senza l'autorizzazione scritta da parte di Automobili Lamborghini S.p.A.

	 <p>The pump is fixed in place with sealant.</p>	
18	Remove the power steering pump.	
19	Sand the contact surface of the power steering pump with the timing system cover using a scouring pad and degreaser.	

Le procedure e le informazioni pubblicate di seguito sono strettamente confidenziali e rivolte esclusivamente agli operatori riconosciuti ed ai soggetti autorizzati a ricevere le suddette informazioni. Tutti i diritti d'autore sono di proprietà di Automobili Lamborghini S.p.A. in base alla legge sui diritti d'autore. Con riserva di aggiornamento e modifiche. Sono vietate: la ristampa, la riproduzione, l'inoltro a persone non autorizzate e/o a terze persone, la traduzione anche parziale senza l'autorizzazione scritta da parte di Automobili Lamborghini S.p.A.

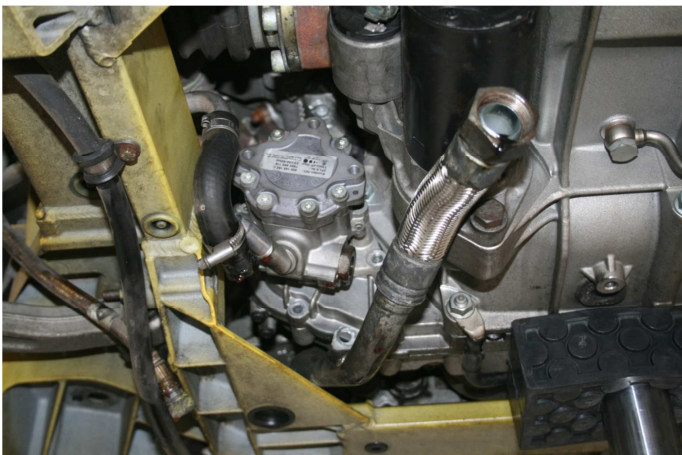
<p>20</p>	<p>Remove any sealant residue from the contact surface.</p> <p> Carefully remove any residues.</p>	
<p>21</p>	<p>Place sealant (silicone for aluminum) on the power steering pump coupling.</p> <p> Apply sealant (the minimum necessary) to the contact surface.</p>	
<p>22</p>	<p>Position the <i>power steering pump (400145153C)</i>.</p>	



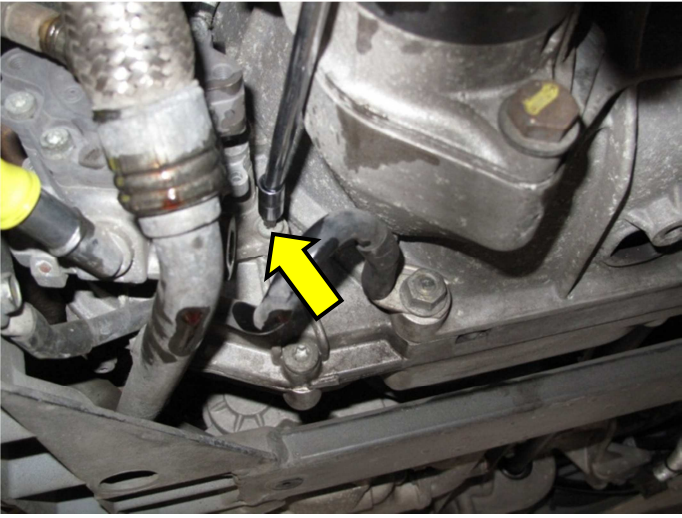
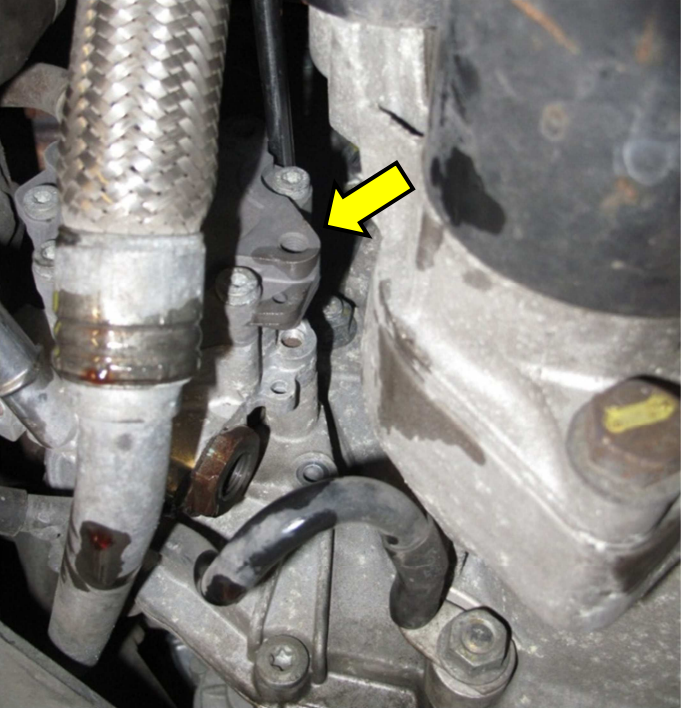

Le procedure e le informazioni pubblicate di seguito sono strettamente confidenziali e rivolte esclusivamente agli operatori riconosciuti ed ai soggetti autorizzati a ricevere le suddette informazioni. Tutti i diritti d'autore sono di proprietà di Automobili Lamborghini S.p.A. in base alla legge sui diritti d'autore. Con riserva di aggiornamento e modifiche. Sono vietate: la ristampa, la riproduzione, l'inoltro a persone non autorizzate e/o a terze persone, la traduzione anche parziale senza l'autorizzazione scritta da parte di Automobili Lamborghini S.p.A.

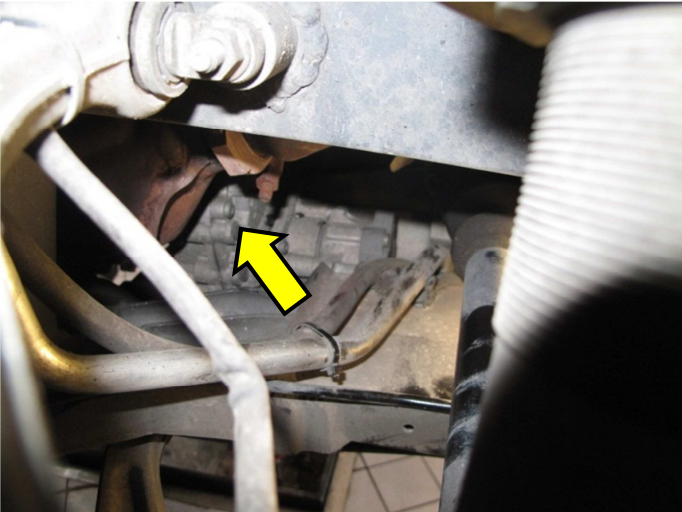
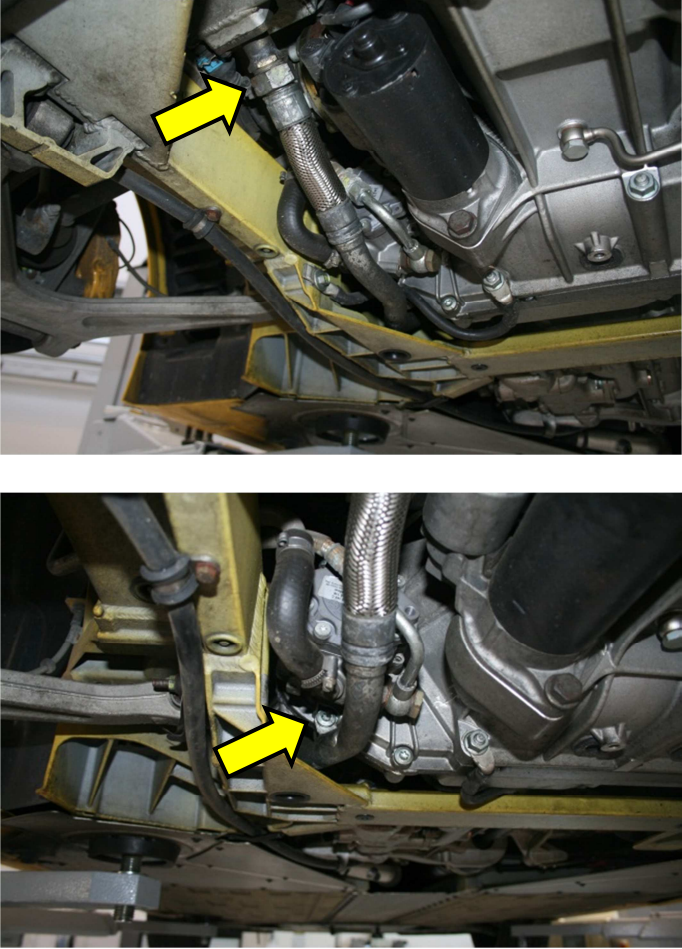
23	<p>Screw down the bottom screw (1 of 3) of the power steering pump.</p> <p>Tightening torque: 10 Nm.</p>	
24	<p>Screw down the upper screw (2 of 3) of the power steering pump.</p> <p>Tightening torque: 10 Nm.</p>	

Le procedure e le informazioni pubblicate di seguito sono strettamente confidenziali e rivolte esclusivamente agli operatori riconosciuti ed ai soggetti autorizzati a ricevere le suddette informazioni. Tutti i diritti d'autore sono di proprietà di Automobili Lamborghini S.p.A. in base alla legge sui diritti d'autore. Con riserva di aggiornamento e modifiche. Sono vietate: la ristampa, la riproduzione, l'inoltro a persone non autorizzate e/o a terze persone, la traduzione anche parziale senza l'autorizzazione scritta da parte di Automobili Lamborghini S.p.A.

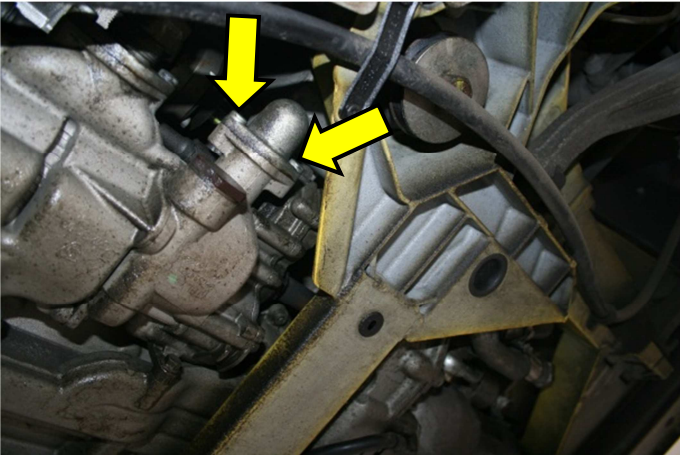
<p>25</p>	<p>Screw down the left-hand screw (3 of 3) of the power steering pump.</p> <p>Tightening torque: 10 Nm.</p>	
<p>26</p>	<p>Refit the engine oil delivery pipe connecting the engine pump to the tank.</p> <p>Screw down:</p> <ul style="list-style-type: none"> • the coupling with the tank • the central screw • the 2 fastening screws on the pump <p>STOP</p> <p>Check the seal on the pipe on the engine oil pump side and apply sealant (silicone</p>	

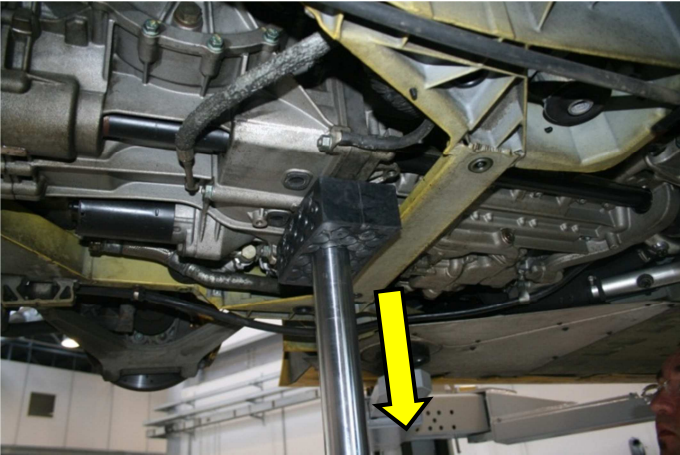
Le procedure e le informazioni pubblicate di seguito sono strettamente confidenziali e rivolte esclusivamente agli operatori riconosciuti ed ai soggetti autorizzati a ricevere le suddette informazioni. Tutti i diritti d'autore sono di proprietà di Automobili Lamborghini S.p.A. in base alla legge sui diritti d'autore. Con riserva di aggiornamento e modifiche. Sono vietate: la ristampa, la riproduzione, l'inoltro a persone non autorizzate e/o a terze persone, la traduzione anche parziale senza l'autorizzazione scritta da parte di Automobili Lamborghini S.p.A.

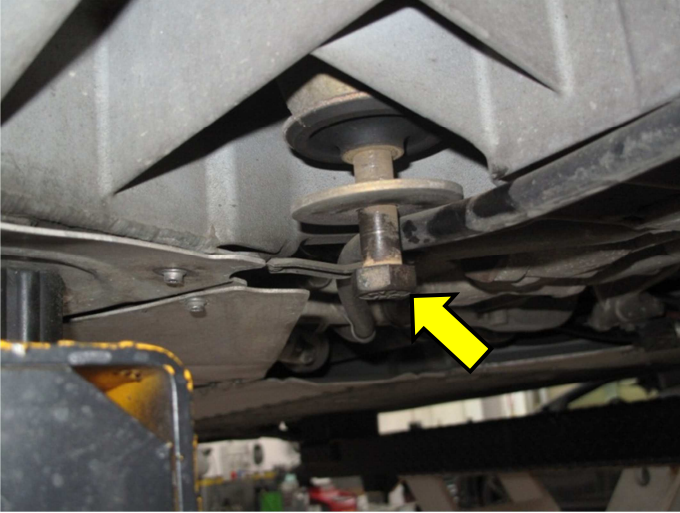
	<p>for aluminum).</p>	
27	<p>Lower the hydraulic jack.</p> <p></p> <p>Take the utmost care. Proceed slowly and carefully in order to avoid damaging the engine components.</p>	
28	<p>Position and screw in the 2 engine support fastening screws with their washers.</p> <p>Tightening torque: 80 Nm.</p> <p></p> <p>Lubricate the tips of the screws with</p>	

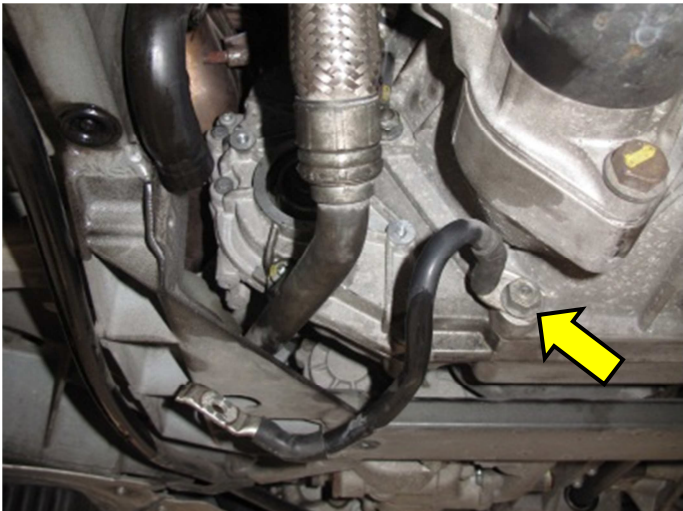

Le procedure e le informazioni pubblicate di seguito sono strettamente confidenziali e rivolte esclusivamente agli operatori riconosciuti ed ai soggetti autorizzati a ricevere le suddette informazioni. Tutti i diritti d'autore sono di proprietà di Automobili Lamborghini S.p.A. in base alla legge sui diritti d'autore. Con riserva di aggiornamento e modifiche. Sono vietate: la ristampa, la riproduzione, l'inoltro a persone non autorizzate e/o a terze persone, la traduzione anche parziale senza l'autorizzazione scritta da parte di Automobili Lamborghini S.p.A.

	Vaseline.	
29	<p>Connect the ground wire.</p> <p></p> <p>Insure the connector has been cleaned first.</p> <p>Tightening torque: 10 Nm.</p>	

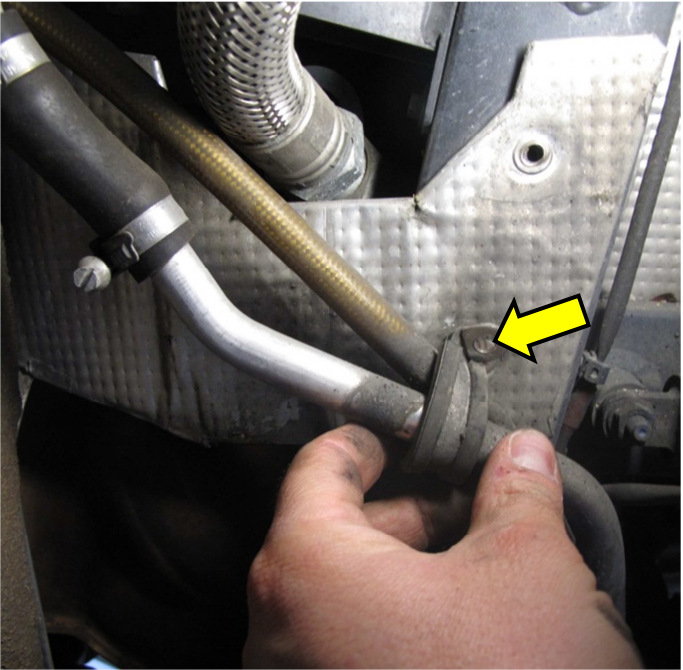
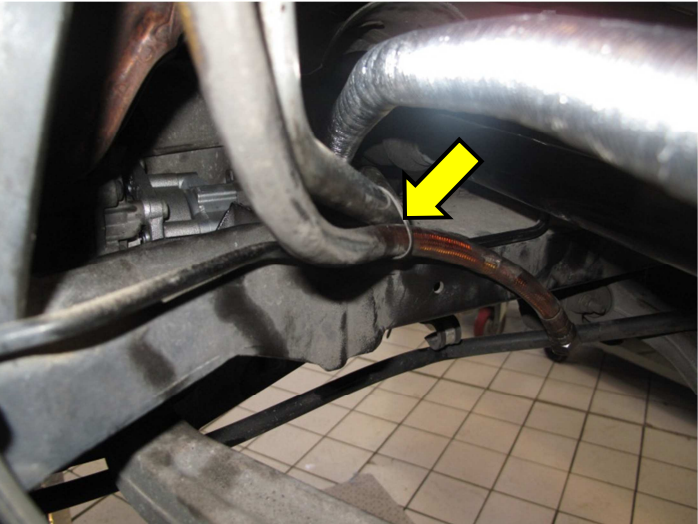

Le procedure e le informazioni pubblicate di seguito sono strettamente confidenziali e rivolte esclusivamente agli operatori riconosciuti ed ai soggetti autorizzati a ricevere le suddette informazioni. Tutti i diritti d'autore sono di proprietà di Automobili Lamborghini S.p.A. in base alla legge sui diritti d'autore. Con riserva di aggiornamento e modifiche. Sono vietate: la ristampa, la riproduzione, l'inoltro a persone non autorizzate e/o a terze persone, la traduzione anche parziale senza l'autorizzazione scritta da parte di Automobili Lamborghini S.p.A.

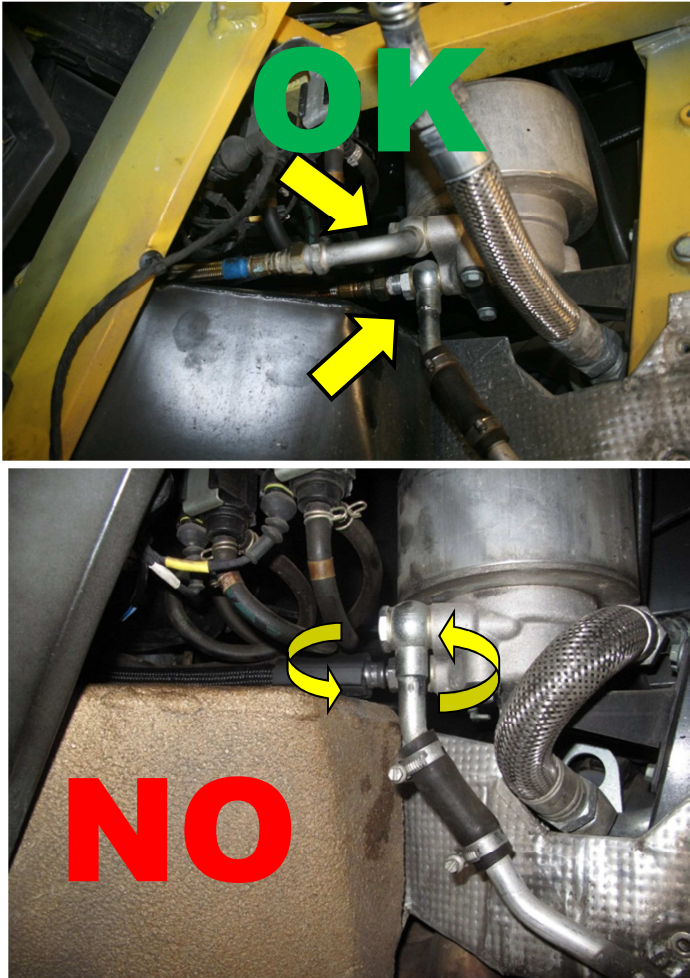
30	Remove the pipe retaining strap on the chassis by unscrewing the screw.	
31	Cut the lower strap holding the two pipes.	

Le procedure e le informazioni pubblicate di seguito sono strettamente confidenziali e rivolte esclusivamente agli operatori riconosciuti ed ai soggetti autorizzati a ricevere le suddette informazioni. Tutti i diritti d'autore sono di proprietà di Automobili Lamborghini S.p.A. in base alla legge sui diritti d'autore. Con riserva di aggiornamento e modifiche. Sono vietate: la ristampa, la riproduzione, l'inoltro a persone non autorizzate e/o a terze persone, la traduzione anche parziale senza l'autorizzazione scritta da parte di Automobili Lamborghini S.p.A.

<p>32</p>	<p>STOP</p> <p>If a vehicle assembled in this way is found, invert the positions of the pipes and couplings.</p> <p>If oil leaks are found, replace the copper washers.</p>	
<p>33</p>	<p>Disconnect the power steering pump return pipe by unscrewing the union.</p> <p></p> <p>Disconnect the 2 connectors from the control unit to facilitate the passage.</p>	

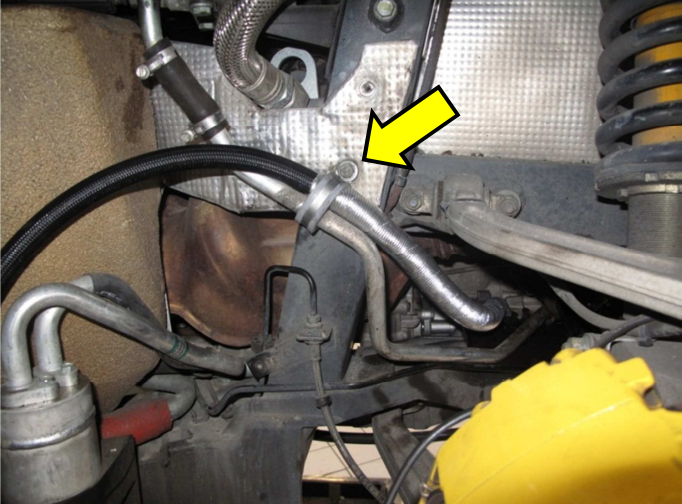

Le procedure e le informazioni pubblicate di seguito sono strettamente confidenziali e rivolte esclusivamente agli operatori riconosciuti ed ai soggetti autorizzati a ricevere le suddette informazioni. Tutti i diritti d'autore sono di proprietà di Automobili Lamborghini S.p.A. in base alla legge sui diritti d'autore. Con riserva di aggiornamento e modifiche. Sono vietate: la ristampa, la riproduzione, l'inoltro a persone non autorizzate e/o a terze persone, la traduzione anche parziale senza l'autorizzazione scritta da parte di Automobili Lamborghini S.p.A.

	 <p>Place rags under the union to absorb the fluid.</p>	
<p>34</p>	<p>Take the new <i>power steering pump connection pipe</i> and the lifting system control unit.</p> <p>Reconnect the 2 connectors to the control unit.</p>	
<p>35</p>	<p>Fasten the 2 pipes in place with the $\varnothing 34$ clamp (N0206305).</p> <p>Tightening torque: 10 Nm.</p>	

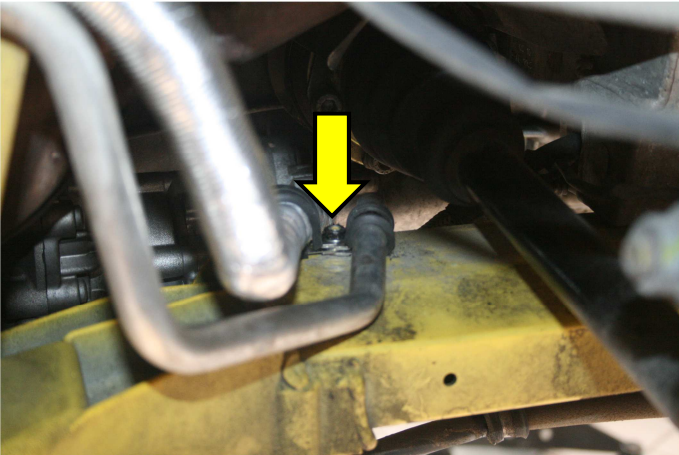
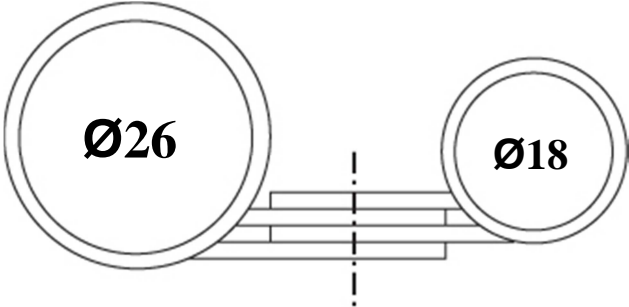

Le procedure e le informazioni pubblicate di seguito sono strettamente confidenziali e rivolte esclusivamente agli operatori riconosciuti ed ai soggetti autorizzati a ricevere le suddette informazioni. Tutti i diritti d'autore sono di proprietà di Automobili Lamborghini S.p.A. in base alla legge sui diritti d'autore. Con riserva di aggiornamento e modifiche. Sono vietate: la ristampa, la riproduzione, l'inoltro a persone non autorizzate e/o a terze persone, la traduzione anche parziale senza l'autorizzazione scritta da parte di Automobili Lamborghini S.p.A.

<p>36</p>	<p>Secure the pipes to the chassis using 2 clamps: one of $\text{Ø}26$ (N0206104) and another of $\text{Ø}18$ (N0206405).</p> <p></p> <p>First position the bottom part of the $\text{Ø}26$ clamp, then the bottom part of the $\text{Ø}18$ clamp, before positioning the upper parts of the clamps in the correct order. Place in the correct position and screw them down. (sandwich position).</p> <p>Tightening torque: 10 Nm.</p> <p>The vehicle has two different configurations:</p> <ul style="list-style-type: none"> • With a hole (requiring a <i>counter-sunk M5 bushing</i> plus M5x20 screw) • With male thread (requiring M6 nut) 	 
-----------	--	---

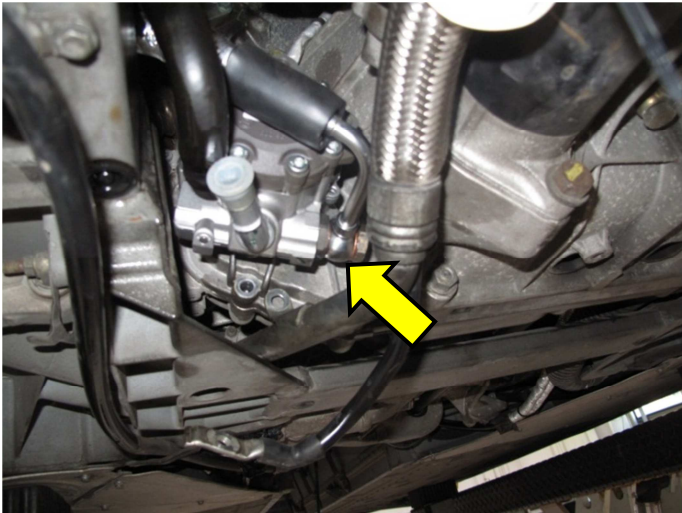



Le procedure e le informazioni pubblicate di seguito sono strettamente confidenziali e rivolte esclusivamente agli operatori riconosciuti ed ai soggetti autorizzati a ricevere le suddette informazioni. Tutti i diritti d'autore sono di proprietà di Automobili Lamborghini S.p.A. in base alla legge sui diritti d'autore. Con riserva di aggiornamento e modifiche. Sono vietate: la ristampa, la riproduzione, l'inoltro a persone non autorizzate e/o a terze persone, la traduzione anche parziale senza l'autorizzazione scritta da parte di Automobili Lamborghini S.p.A.

<p>37</p>	<p>Fit <i>the foam pad (420201365)</i> (to be cut to length) to the tank where the pipe is likely to come into contact in order to avoid noise.</p> <p></p> <p>Thoroughly clean the surface of the tank to improve the adhesive's hold. Check the contact area by moving the pipe before applying adhesive.</p>	
<p>38</p>	<p>Position the <i>power steering pump - elbow connection connection pipe</i> union and screw down with the hollow screw after replacing the 2 \varnothing 16 <i>copper washers (N0138481)</i>.</p> <p>Tightening torque: 50 Nm.</p>	

Le procedure e le informazioni pubblicate di seguito sono strettamente confidenziali e rivolte esclusivamente agli operatori riconosciuti ed ai soggetti autorizzati a ricevere le suddette informazioni. Tutti i diritti d'autore sono di proprietà di Automobili Lamborghini S.p.A. in base alla legge sui diritti d'autore. Con riserva di aggiornamento e modifiche. Sono vietate: la ristampa, la riproduzione, l'inoltro a persone non autorizzate e/o a terze persone, la traduzione anche parziale senza l'autorizzazione scritta da parte di Automobili Lamborghini S.p.A.

<p>39</p>	<p>Connect the return pipe sheath to the power steering pump with clamp (N10418001) and tighten with pliers.</p> <p></p> <p>Remove the previously inserted caps.</p>	
<p>40</p>	<p>Assemble the front and rear sections of the rear wheel arch (082105).</p>	
<p>41</p>	<p>Place the left wheel in position and pre-tighten the 5 fastening screws.</p>	



Le procedure e le informazioni pubblicate di seguito sono strettamente confidenziali e rivolte esclusivamente agli operatori riconosciuti ed ai soggetti autorizzati a ricevere le suddette informazioni. Tutti i diritti d'autore sono di proprietà di Automobili Lamborghini S.p.A. in base alla legge sui diritti d'autore. Con riserva di aggiornamento e modifiche. Sono vietate: la ristampa, la riproduzione, l'inoltro a persone non autorizzate e/o a terze persone, la traduzione anche parziale senza l'autorizzazione scritta da parte di Automobili Lamborghini S.p.A.

42	<p>Remove the spoiler under the front bumper.</p> <p>Remove the front car floor (082503).</p>	
43	<p>Release the front torsion bar by unscrewing the 2 left and 2 right torsion bar support screws.</p>	
44	<p></p> <p>Check that the hole for fastening the pipes is present (as shown in the photo). If it is not, drill the holes as indicated below.</p> <p></p>	

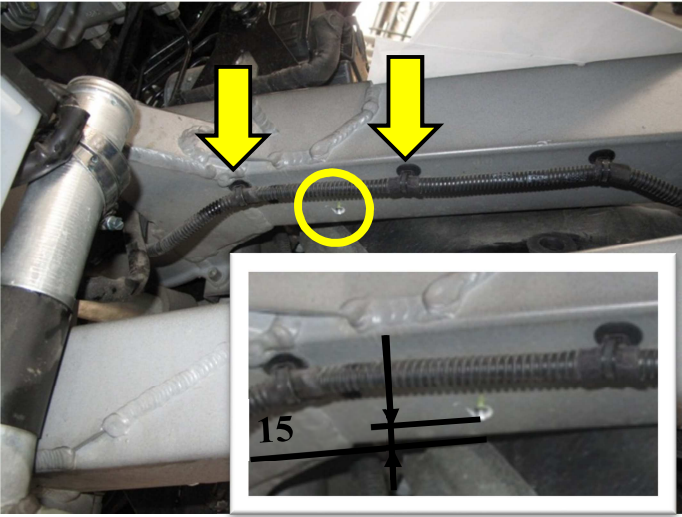
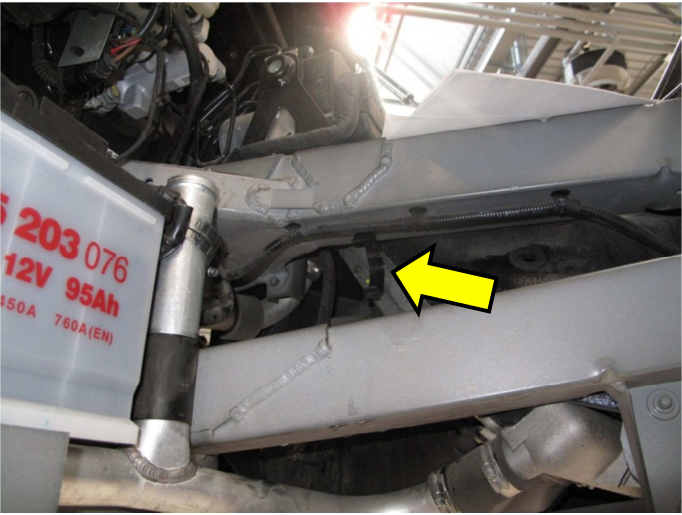

Le procedure e le informazioni pubblicate di seguito sono strettamente confidenziali e rivolte esclusivamente agli operatori riconosciuti ed ai soggetti autorizzati a ricevere le suddette informazioni. Tutti i diritti d'autore sono di proprietà di Automobili Lamborghini S.p.A. in base alla legge sui diritti d'autore. Con riserva di aggiornamento e modifiche. Sono vietate: la ristampa, la riproduzione, l'inoltro a persone non autorizzate e/o a terze persone, la traduzione anche parziale senza l'autorizzazione scritta da parte di Automobili Lamborghini S.p.A.

	<p>Drill a hole for fastening the <i>steering box - radiator return pipe</i> and <i>radiator - adaptor delivery pipe</i> with a clamp in the center of the two clips holding the horn cable towards the passenger compartment side on the front cross-member 15 mm from the outside left-hand side, using a 6.5 mm drill bit.</p>	
<p>45</p>	<p>Fit the <i>clamp (086317171A)</i>, using a hammer and extension.</p>	

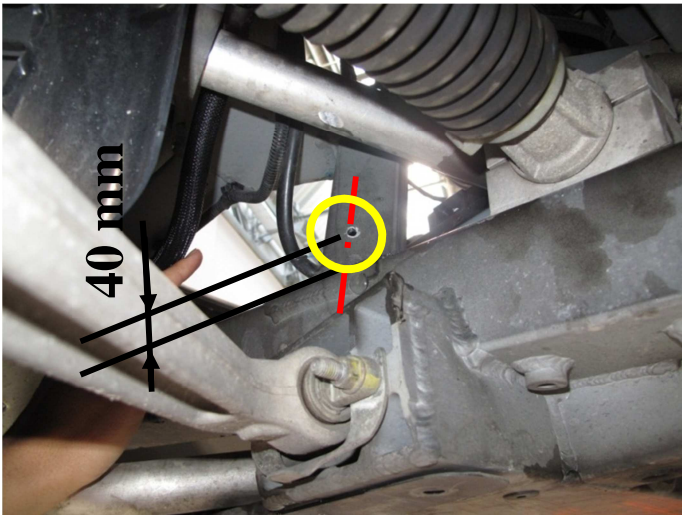
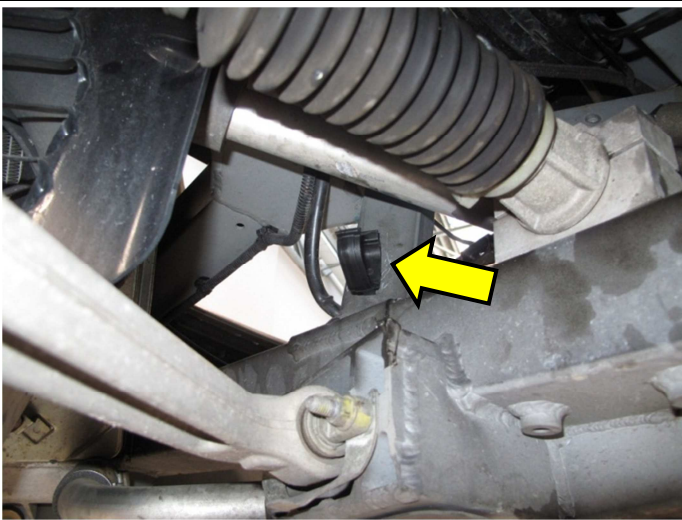
Le procedure e le informazioni pubblicate di seguito sono strettamente confidenziali e rivolte esclusivamente agli operatori riconosciuti ed ai soggetti autorizzati a ricevere le suddette informazioni. Tutti i diritti d'autore sono di proprietà di Automobili Lamborghini S.p.A. in base alla legge sui diritti d'autore. Con riserva di aggiornamento e modifiche. Sono vietate: la ristampa, la riproduzione, l'inoltro a persone non autorizzate e/o a terze persone, la traduzione anche parziale senza l'autorizzazione scritta da parte di Automobili Lamborghini S.p.A.

<p>46</p>	<p></p> <p>Check that the hole for fastening the pipes is present (as shown in the photo). If it is not, drill the holes as indicated below.</p> <p></p> <p>Drill a hole for fastening the <i>steering box - radiator return pipe</i> and <i>radiator - adaptor return pipe</i> at the center of the cross member at 40 mm from the base, using a 6.5 mm drill bit.</p>	
<p>47</p>	<p>Fit the <i>clamp (086317171A)</i>, using a hammer.</p>	





Le procedure e le informazioni pubblicate di seguito sono strettamente confidenziali e rivolte esclusivamente agli operatori riconosciuti ed ai soggetti autorizzati a ricevere le suddette informazioni. Tutti i diritti d'autore sono di proprietà di Automobili Lamborghini S.p.A. in base alla legge sui diritti d'autore. Con riserva di aggiornamento e modifiche. Sono vietate: la ristampa, la riproduzione, l'inoltro a persone non autorizzate e/o a terze persone, la traduzione anche parziale senza l'autorizzazione scritta da parte di Automobili Lamborghini S.p.A.

48	<p>Check that the left-hand air conveyor has provision for mounting the sport kit radiator (rubber caps present). If they are fitted, remove them and proceed to install the radiator; if not, follow the 3 procedures below to drill the holes.</p>	
49	<p></p> <ul style="list-style-type: none">• Print the template after downloading the pdf file from the portal. Important! Set the print format to A4 and do not change the print margins.• Cut along dotted line B.• Fold the sheet along the solid line (see reference C). <p>Place the template in contact with the front left chassis cross member (1) and the air conveyor. Reference A must be flush with the central cross</p>	



Le procedure e le informazioni pubblicate di seguito sono strettamente confidenziali e rivolte esclusivamente agli operatori riconosciuti ed ai soggetti autorizzati a ricevere le suddette informazioni. Tutti i diritti d'autore sono di proprietà di Automobili Lamborghini S.p.A. in base alla legge sui diritti d'autore. Con riserva di aggiornamento e modifiche. Sono vietate: la ristampa, la riproduzione, l'inoltro a persone non autorizzate e/o a terze persone, la traduzione anche parziale senza l'autorizzazione scritta da parte di Automobili Lamborghini S.p.A.

	member (2) (as shown in the photo).	
50	Mark the points to drill with a marker pen.	

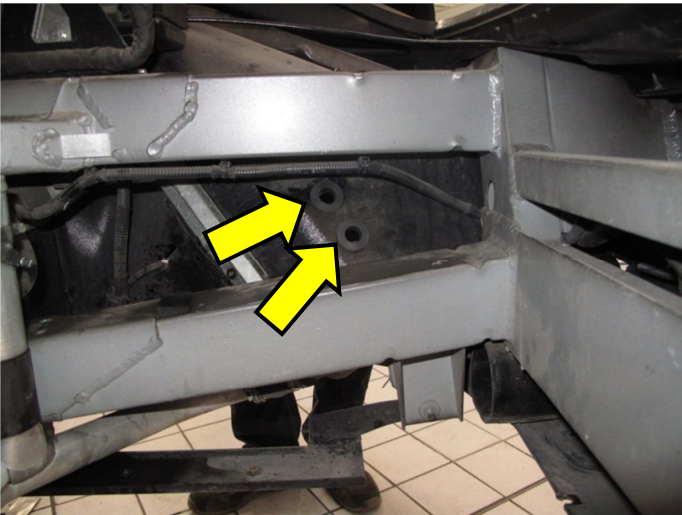
Le procedure e le informazioni pubblicate di seguito sono strettamente confidenziali e rivolte esclusivamente agli operatori riconosciuti ed ai soggetti autorizzati a ricevere le suddette informazioni. Tutti i diritti d'autore sono di proprietà di Automobili Lamborghini S.p.A. in base alla legge sui diritti d'autore. Con riserva di aggiornamento e modifiche. Sono vietate: la ristampa, la riproduzione, l'inoltro a persone non autorizzate e/o a terze persone, la traduzione anche parziale senza l'autorizzazione scritta da parte di Automobili Lamborghini S.p.A.

51	<p></p> <p>Use a drill with a 23 mm hollow bit to drill the 2 holes.</p> <p></p> <p>Take care not to drill the radiator!!</p>	 
52	<p>Fit the 2 <i>cable glands</i> (400422095) inside the holes.</p>	

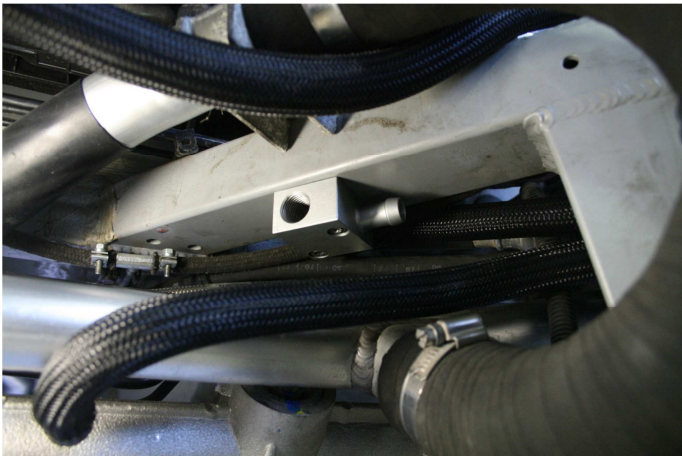
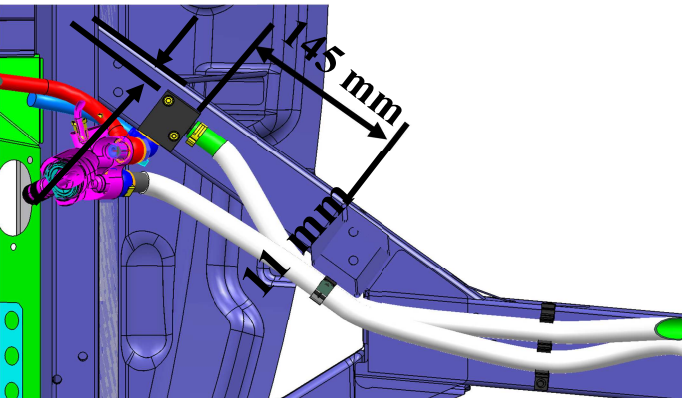
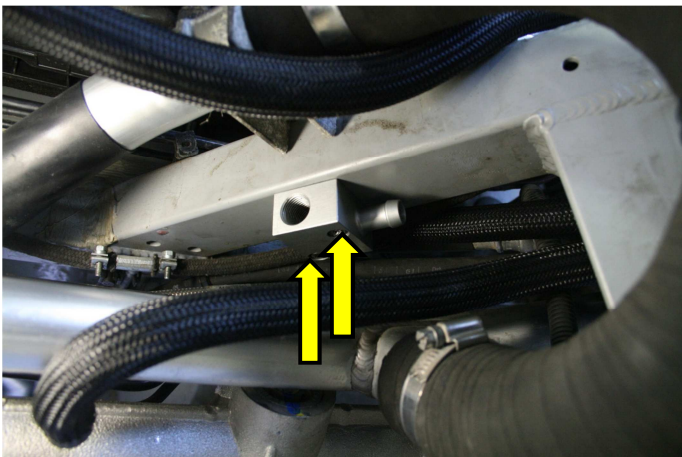

Le procedure e le informazioni pubblicate di seguito sono strettamente confidenziali e rivolte esclusivamente agli operatori riconosciuti ed ai soggetti autorizzati a ricevere le suddette informazioni. Tutti i diritti d'autore sono di proprietà di Automobili Lamborghini S.p.A. in base alla legge sui diritti d'autore. Con riserva di aggiornamento e modifiche. Sono vietate: la ristampa, la riproduzione, l'inoltro a persone non autorizzate e/o a terze persone, la traduzione anche parziale senza l'autorizzazione scritta da parte di Automobili Lamborghini S.p.A.

<p>53</p>	<p></p> <p>Check that the 2 adaptor (400422346A) fastening holes are present (as shown in the photo). If it is not, drill the holes as indicated below.</p> <p></p> <p>Position the adaptor on the left-hand cross member as shown in the image, with the union facing forwards; use the holes of the adaptor as a template to mark the holes to be drilled.</p> <p>Drill the two fastening holes with a 7 mm bit.</p>	 
<p>54</p>	<p>Insert M5 bushings in the holes.</p> <p>Fasten the adaptor, ensuring it is correctly oriented, using 2 M5x35 screws (N90967701).</p>	

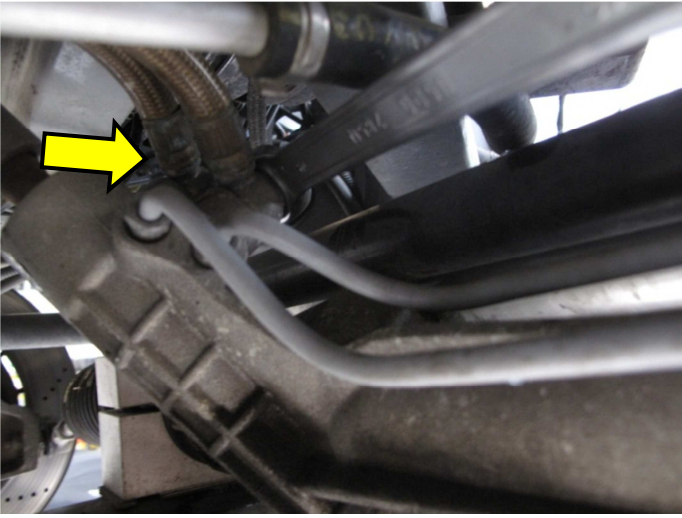
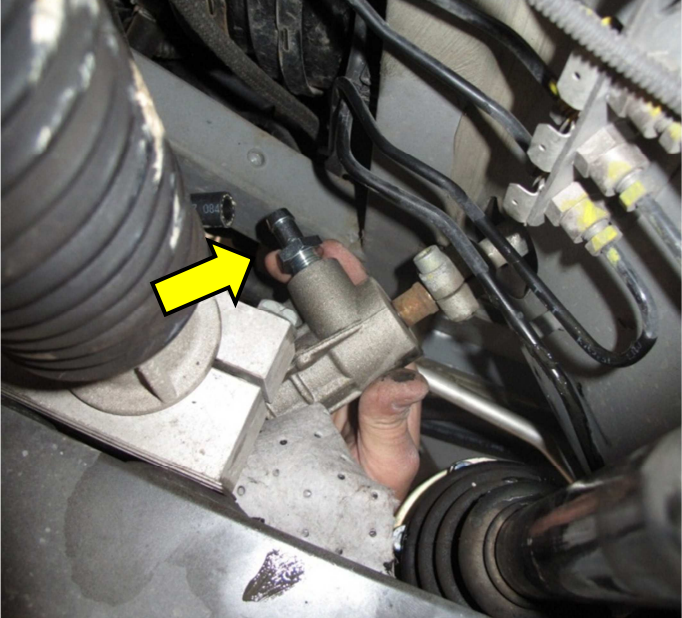

Le procedure e le informazioni pubblicate di seguito sono strettamente confidenziali e rivolte esclusivamente agli operatori riconosciuti ed ai soggetti autorizzati a ricevere le suddette informazioni. Tutti i diritti d'autore sono di proprietà di Automobili Lamborghini S.p.A. in base alla legge sui diritti d'autore. Con riserva di aggiornamento e modifiche. Sono vietate: la ristampa, la riproduzione, l'inoltro a persone non autorizzate e/o a terze persone, la traduzione anche parziale senza l'autorizzazione scritta da parte di Automobili Lamborghini S.p.A.

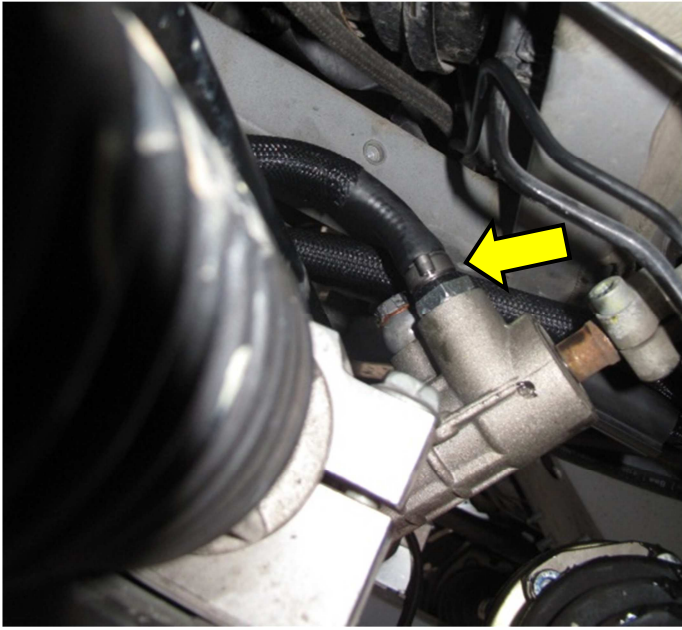
<p>55</p>	<p>Unscrew the <i>oil tank - steering box return pipe</i> union fastening screw.</p> <p></p> <p>Use a rag to collect any remaining liquid leaking out.</p>	
<p>56</p>	<p>Screw the <i>union (400422883B)</i> with <i>Ø16 copper washer (N0138481)</i> onto the steering box.</p> <p>Tightening torque: 47 Nm.</p>	

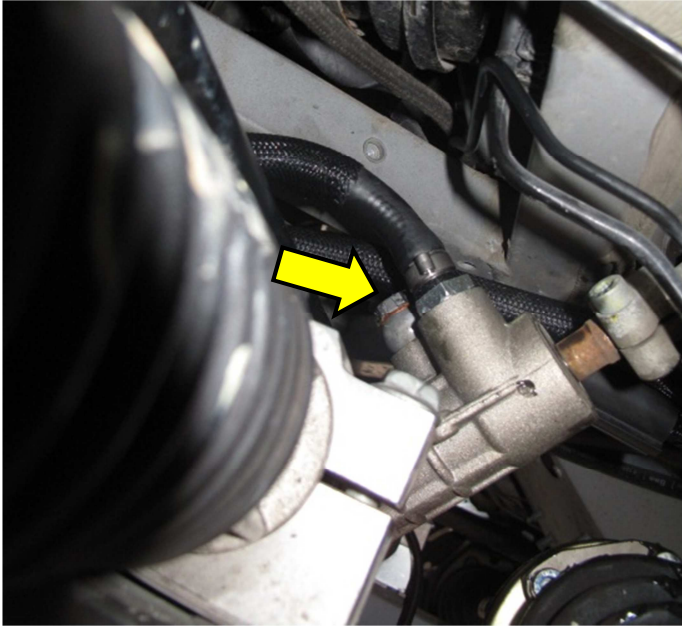

Le procedure e le informazioni pubblicate di seguito sono strettamente confidenziali e rivolte esclusivamente agli operatori riconosciuti ed ai soggetti autorizzati a ricevere le suddette informazioni. Tutti i diritti d'autore sono di proprietà di Automobili Lamborghini S.p.A. in base alla legge sui diritti d'autore. Con riserva di aggiornamento e modifiche. Sono vietate: la ristampa, la riproduzione, l'inoltro a persone non autorizzate e/o a terze persone, la traduzione anche parziale senza l'autorizzazione scritta da parte di Automobili Lamborghini S.p.A.

<p>57</p>	<p>Fasten the <i>steering box - radiator return pipe</i> to the steering box with <i>clamp (400251189B)</i>.</p>	
<p>58</p>	<p>Unscrew the union fastening screw on the delivery pipe between the lifting system control unit and steering box.</p> <p></p> <p>Use a rag to collect any remaining liquid leaking out. Work from the left-hand wheel arch.</p> <p>Screw on the delivery pipe using a <i>hollow screw (8E0422529)</i> on the steering box and 2 <i>Ø14 copper washers (N0138495)</i>.</p> <p>Tightening torque: 35 Nm.</p>	

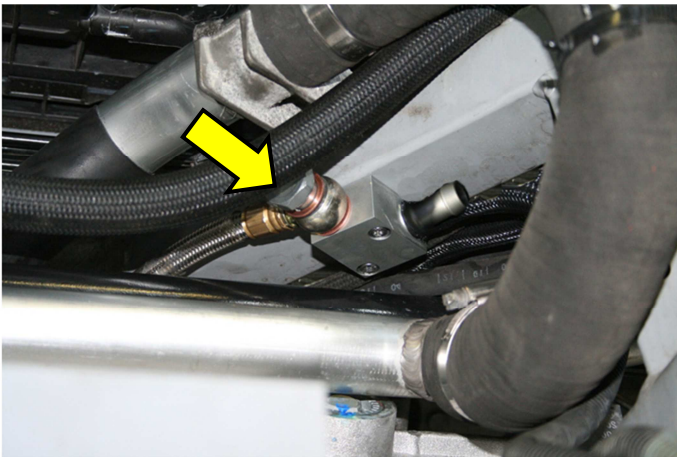
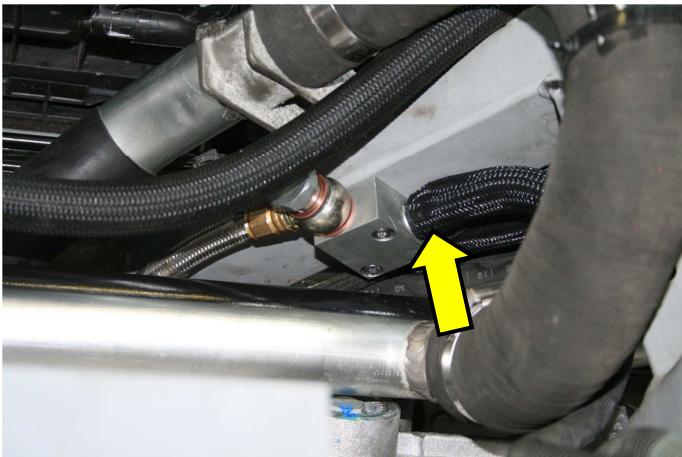
Le procedure e le informazioni pubblicate di seguito sono strettamente confidenziali e rivolte esclusivamente agli operatori riconosciuti ed ai soggetti autorizzati a ricevere le suddette informazioni. Tutti i diritti d'autore sono di proprietà di Automobili Lamborghini S.p.A. in base alla legge sui diritti d'autore. Con riserva di aggiornamento e modifiche. Sono vietate: la ristampa, la riproduzione, l'inoltro a persone non autorizzate e/o a terze persone, la traduzione anche parziale senza l'autorizzazione scritta da parte di Automobili Lamborghini S.p.A.

	<p></p> <p>Maintain this order when installing: screw, copper washer, pipe, copper washer.</p>	
<p>59</p>	<p>Connect the <i>oil tank - steering box return pipe</i> union, using the previously removed screw and 2 $\varnothing 16$ copper washers (N0138481).</p> <p>Tightening torque: 35 Nm.</p> <p></p> <p>Maintain this order when installing: coupling, copper washer, pipe, copper washer.</p>	
<p>60</p>	<p>Fit the <i>radiator - adaptor delivery pipe</i> on the union.</p> <p>Fasten the pipe using the <i>clamp</i> (400251189B).</p>	
<p>61</p>	<p>Front part passage of pipes.</p>	

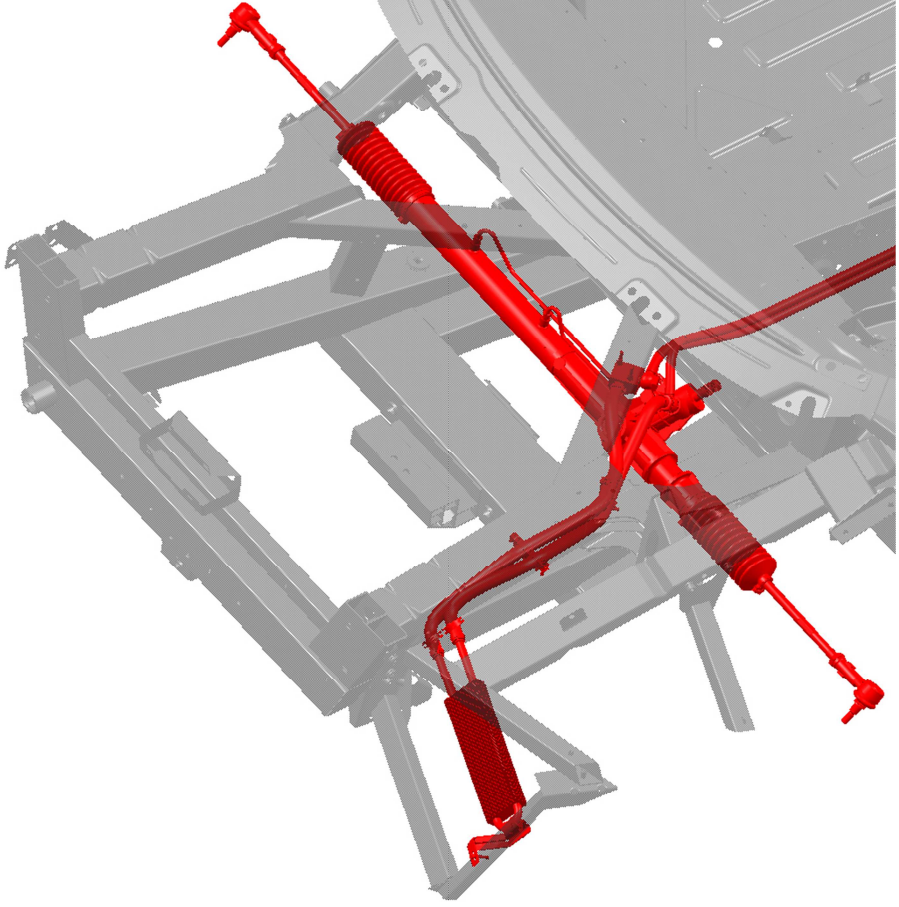

Le procedure e le informazioni pubblicate di seguito sono strettamente confidenziali e rivolte esclusivamente agli operatori riconosciuti ed ai soggetti autorizzati a ricevere le suddette informazioni. Tutti i diritti d'autore sono di proprietà di Automobili Lamborghini S.p.A. in base alla legge sui diritti d'autore. Con riserva di aggiornamento e modifiche. Sono vietate: la ristampa, la riproduzione, l'inoltro a persone non autorizzate e/o a terze persone, la traduzione anche parziale senza l'autorizzazione scritta da parte di Automobili Lamborghini S.p.A.

	
62	<p>Remove the front left grille.</p> 

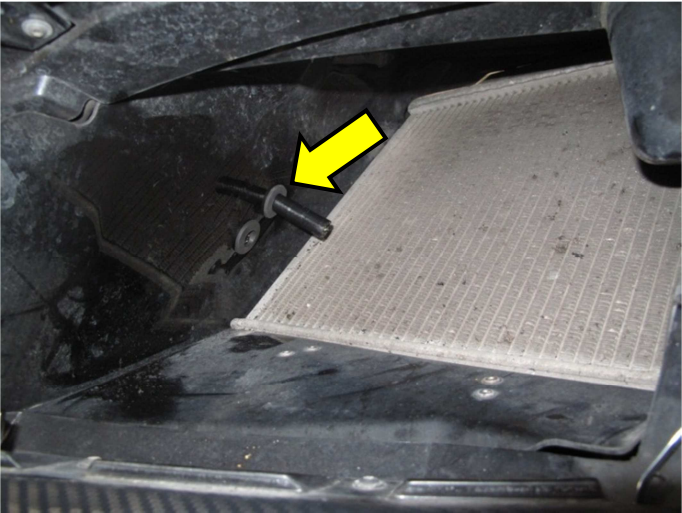

Le procedure e le informazioni pubblicate di seguito sono strettamente confidenziali e rivolte esclusivamente agli operatori riconosciuti ed ai soggetti autorizzati a ricevere le suddette informazioni. Tutti i diritti d'autore sono di proprietà di Automobili Lamborghini S.p.A. in base alla legge sui diritti d'autore. Con riserva di aggiornamento e modifiche. Sono vietate: la ristampa, la riproduzione, l'inoltro a persone non autorizzate e/o a terze persone, la traduzione anche parziale senza l'autorizzazione scritta da parte di Automobili Lamborghini S.p.A.

<p>63</p>	<p></p> <p>If necessary, profile the projecting area if it would interfere with the radiator bracket coupling surface.</p>	
<p>64</p>	<p>Assembly of the radiator on the bench: Use <i>the Ø15 clamp (N0206026)</i> to join the <i>radiator</i> to the <i>bracket (400422871A)</i> and lock it with an <i>M5x25 screw (N10544301)</i>.</p> <p></p> <p>Assemble as shown in the photo.</p>	

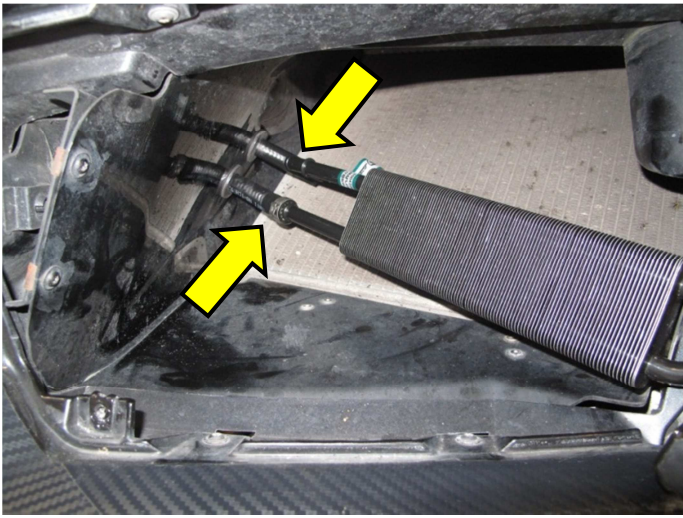

Le procedure e le informazioni pubblicate di seguito sono strettamente confidenziali e rivolte esclusivamente agli operatori riconosciuti ed ai soggetti autorizzati a ricevere le suddette informazioni. Tutti i diritti d'autore sono di proprietà di Automobili Lamborghini S.p.A. in base alla legge sui diritti d'autore. Con riserva di aggiornamento e modifiche. Sono vietate: la ristampa, la riproduzione, l'inoltro a persone non autorizzate e/o a terze persone, la traduzione anche parziale senza l'autorizzazione scritta da parte di Automobili Lamborghini S.p.A.

<p>65</p>	<p>Insert the <i>steering box - radiator return pipe</i> after applying Vaseline.</p>	
<p>66</p>	<p>Insert the end of the <i>radiator - adaptor delivery pipe</i> through the cable gland in the lower hole of the air conveyor after applying Vaseline.</p>	
<p>67</p>	<p>Insert the <i>clamp (400251189B)</i> (1+1) around the pipes.</p>	

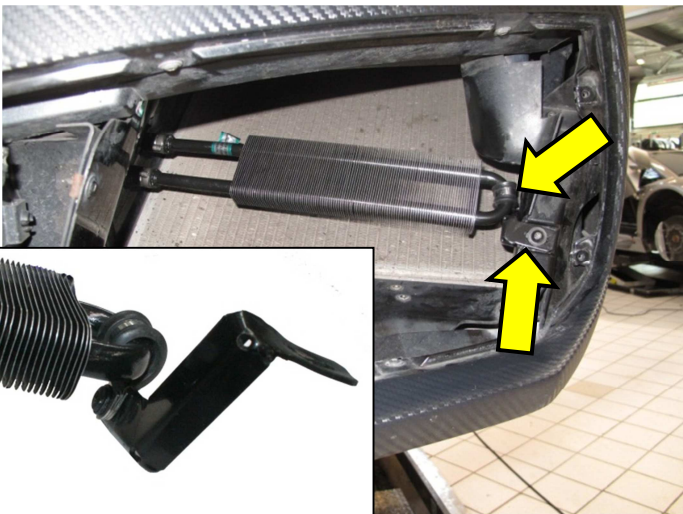

Le procedure e le informazioni pubblicate di seguito sono strettamente confidenziali e rivolte esclusivamente agli operatori riconosciuti ed ai soggetti autorizzati a ricevere le suddette informazioni. Tutti i diritti d'autore sono di proprietà di Automobili Lamborghini S.p.A. in base alla legge sui diritti d'autore. Con riserva di aggiornamento e modifiche. Sono vietate: la ristampa, la riproduzione, l'inoltro a persone non autorizzate e/o a terze persone, la traduzione anche parziale senza l'autorizzazione scritta da parte di Automobili Lamborghini S.p.A.

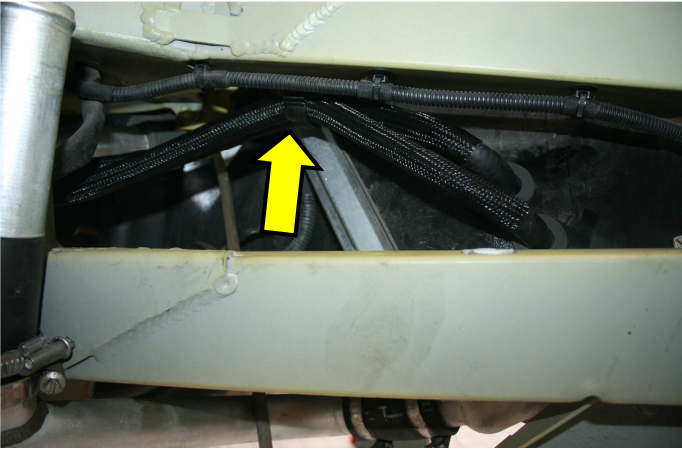
<p>68</p>	<p>Connect the pipes to the radiator.</p> <p>Fasten the pipes to the radiator with the previously installed clamps.</p>  <p>Check that the pipes are correctly inserted and the clamp is fastened between the two marks on the radiator intake pipes.</p>	
<p>69</p>	<p>Lock the clamp between the bracket and radiator in order to keep it parallel to the coolant radiator.</p> <p>Fasten the bracket to the radiator with an <i>M5x25 screw (N10544301)</i>.</p>  <p>Check that the mounting position is correct: the sport kit radiator must not touch the coolant radiator.</p>	

Le procedure e le informazioni pubblicate di seguito sono strettamente confidenziali e rivolte esclusivamente agli operatori riconosciuti ed ai soggetti autorizzati a ricevere le suddette informazioni. Tutti i diritti d'autore sono di proprietà di Automobili Lamborghini S.p.A. in base alla legge sui diritti d'autore. Con riserva di aggiornamento e modifiche. Sono vietate: la ristampa, la riproduzione, l'inoltro a persone non autorizzate e/o a terze persone, la traduzione anche parziale senza l'autorizzazione scritta da parte di Automobili Lamborghini S.p.A.



<p>70</p>	<p>Fasten the <i>steering box - radiator return pipe and radiator - adaptor return pipe</i> with a clamp.</p> <p></p> <p>Pay attention that the pipes do not stick out of the cross member (luggage compartment side) so as not to interfere with installation of the tray.</p>	
<p>71</p>	<p>Fasten the <i>steering box - radiator return pipe and radiator - adaptor return pipe</i> with a clamp (wheel arch area).</p> <p></p> <p>Avoid crossing the pipes.</p>	

Le procedure e le informazioni pubblicate di seguito sono strettamente confidenziali e rivolte esclusivamente agli operatori riconosciuti ed ai soggetti autorizzati a ricevere le suddette informazioni. Tutti i diritti d'autore sono di proprietà di Automobili Lamborghini S.p.A. in base alla legge sui diritti d'autore. Con riserva di aggiornamento e modifiche. Sono vietate: la ristampa, la riproduzione, l'inoltro a persone non autorizzate e/o a terze persone, la traduzione anche parziale senza l'autorizzazione scritta da parte di Automobili Lamborghini S.p.A.

<p>72</p>	<p>Fasten the front torsion bar by screwing down the 2 left and 2 right torsion bar support screws.</p> <p>Tightening torque: 3 Nm.</p>	
<p>73</p>	<p>Fit the spoiler under the front bumper.</p> <p>Fit the front car floor (082503).</p>	
<p>74</p>	<p>Lower the vehicle.</p>	
<p>75</p>	<p>Install the luggage compartment tray (080605).</p>	
<p>76</p>	<p>Close the front hood.</p>	

Le procedure e le informazioni pubblicate di seguito sono strettamente confidenziali e rivolte esclusivamente agli operatori riconosciuti ed ai soggetti autorizzati a ricevere le suddette informazioni. Tutti i diritti d'autore sono di proprietà di Automobili Lamborghini S.p.A. in base alla legge sui diritti d'autore. Con riserva di aggiornamento e modifiche. Sono vietate: la ristampa, la riproduzione, l'inoltro a persone non autorizzate e/o a terze persone, la traduzione anche parziale senza l'autorizzazione scritta da parte di Automobili Lamborghini S.p.A.



77	Fit the front left grille.	
78	Tighten the rear left wheel nuts (060105).	
79		Fill the engine oil circuit (011708), and top up if necessary. Reuse the previously drained oil, filtering it when filling.
80	Fill the power steering fluid circuit (040308) (042308).	
81	Close the engine hood.	

Your Area Manager is at full disposal for further information.

Best regards

After Sales .

Le procedure e le informazioni pubblicate di seguito sono strettamente confidenziali e rivolte esclusivamente agli operatori riconosciuti ed ai soggetti autorizzati a ricevere le suddette informazioni. Tutti i diritti d'autore sono di proprietà di Automobili Lamborghini S.p.A. in base alla legge sui diritti d'autore. Con riserva di aggiornamento e modifiche. Sono vietate: la ristampa, la riproduzione, l'inoltro a persone non autorizzate e/o a terze persone, la traduzione anche parziale senza l'autorizzazione scritta da parte di Automobili Lamborghini S.p.A.

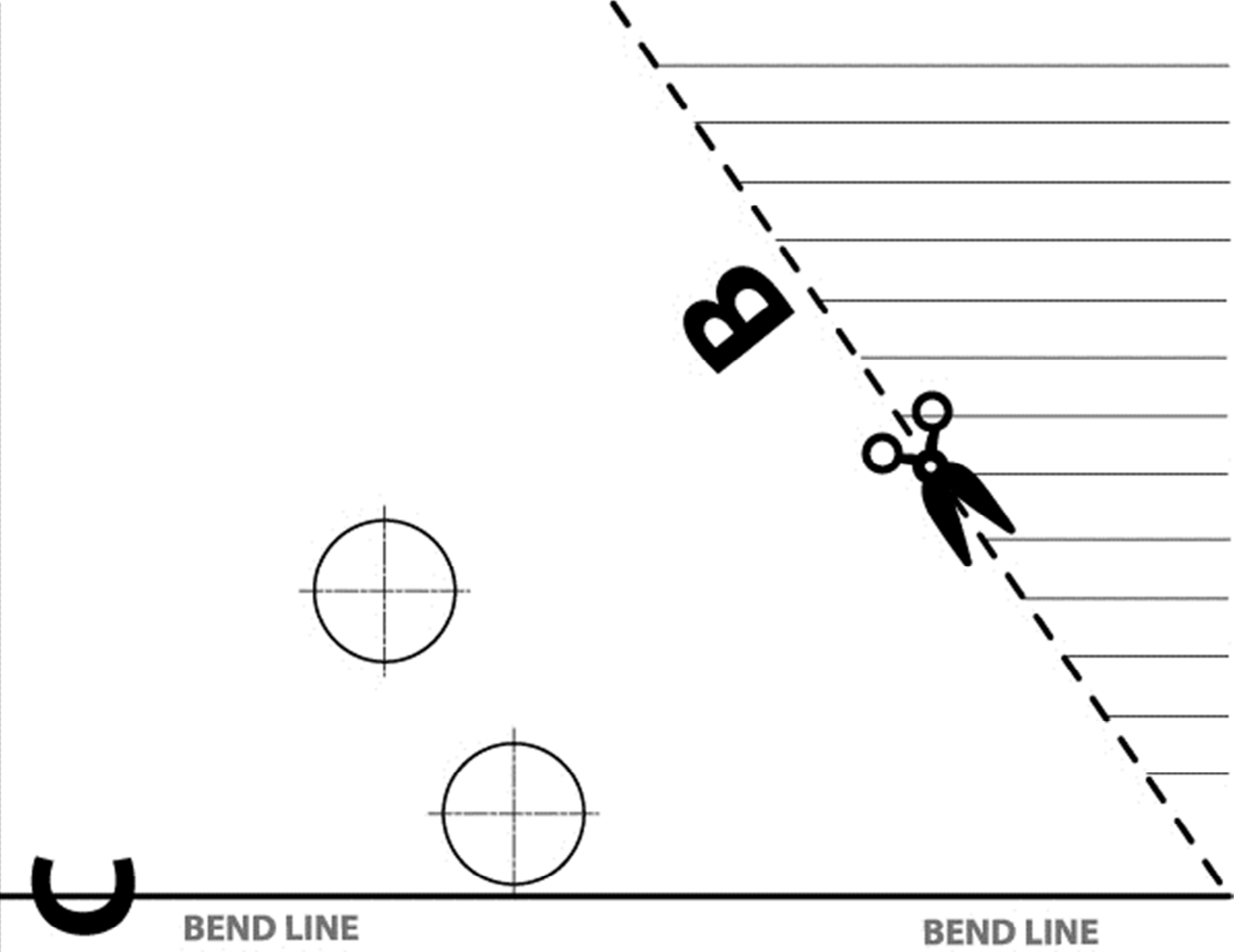

A