



SUBARU

NUMÉRO DE PIÈCE : H461SXC300

INSTRUCTIONS D'INSTALLATION

DESCRIPTION : Seuil illuminé de l'espace utilitaire

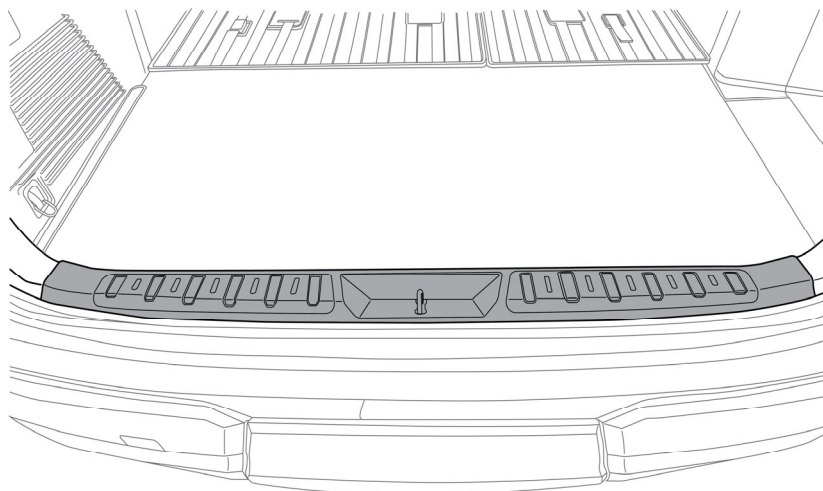

OUTILS REQUIS :

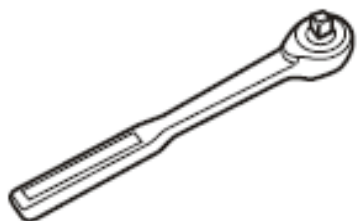

Clé à cliquet

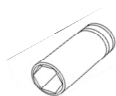

Douille de 10 mm

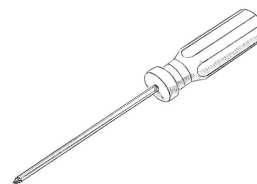

Tournevis

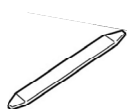

Outil de levier

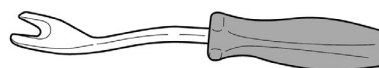

Outil pour garniture

CONTENU DE LA TROUSSE :

Faisceau de câblage



Seuil de l'espace de chargement

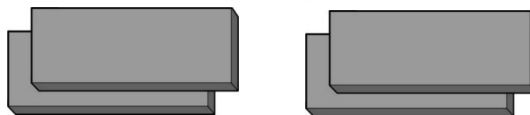
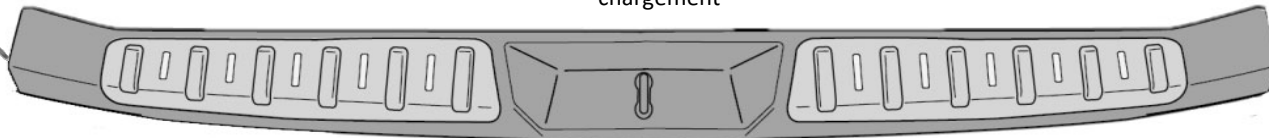

Ruban mousse

NUMÉRO DE PIÈCE :
H461SXC300

VERSION
00

8/10/2023

SUBARU OF AMERICA

PAGE 1 de 5



SUBARU

NUMÉRO DE PIÈCE : H461SXC300

ÉTAPE 1 : Préparez-vous à l'installation.

- (a) Inspectez tous les composants de la trousse et vérifiez si des pièces sont endommagées ou manquantes.
- (b) Débranchez la borne négative de la batterie.

MISE EN GARDE : Ne touchez pas la borne positive avec une partie quelconque de l'outil lors du retrait du câble.

ÉTAPE 2 : Démontez le véhicule.

- (a) Retirez le panneau de plancher de l'espace de chargement du véhicule, ainsi que tout autre contenu dans l'espace utilitaire ou tout autre accessoire qui pourrait s'y trouver (couvre-caisse).

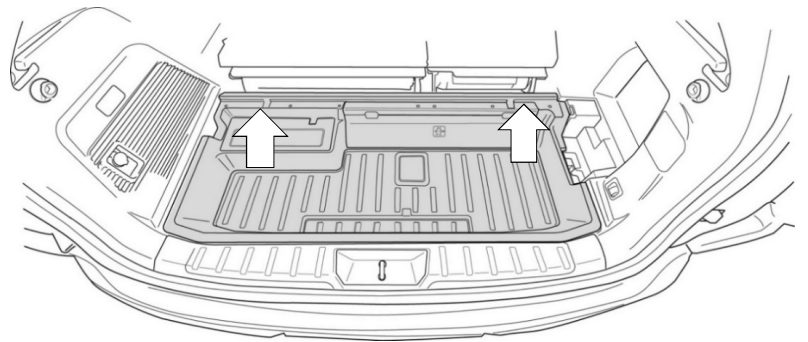
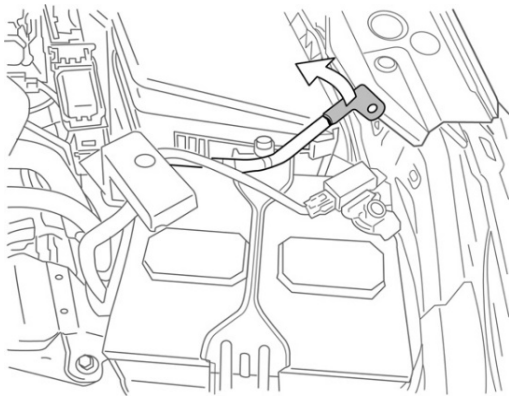

Étape 3 : Retirez la lampe d'accueil située dans la cavité du panneau du côté gauche de l'espace utilitaire. Retirez le connecteur de la lampe d'accueil.

Étape 4 : À l'aide de l'outil pour garniture, détachez les attaches et retirez le seuil d'espace utilitaire d'origine.

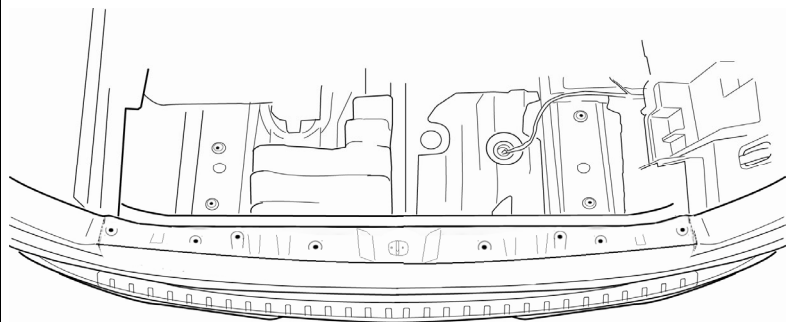
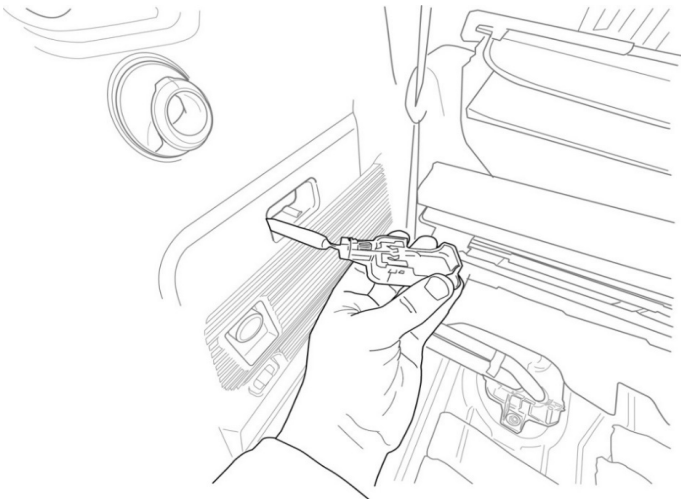

NUMÉRO DE PIÈCE :
H461SXC300

VERSION
00

8/10/2023

SUBARU OF AMERICA

PAGE 2 de 5



Étape 5 : Découvrez et retirez la fixation située dans la cavité de l'anneau en D du panneau du côté gauche de l'espace utilitaire.



Étape 6 : Retirez la fixation située au-dessus de la lampe d'accueil du panneau du côté gauche de l'espace utilitaire. À l'aide de l'outil pour garniture, retirez le couvercle pour accéder à la vis.

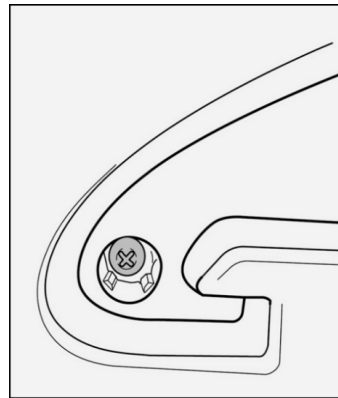

Étape 7 : À l'aide de l'outil de garniture, dégagez les attaches fixant le panneau du côté gauche de l'espace utilitaire pour révéler le connecteur d'alimentation de la lampe d'accueil.

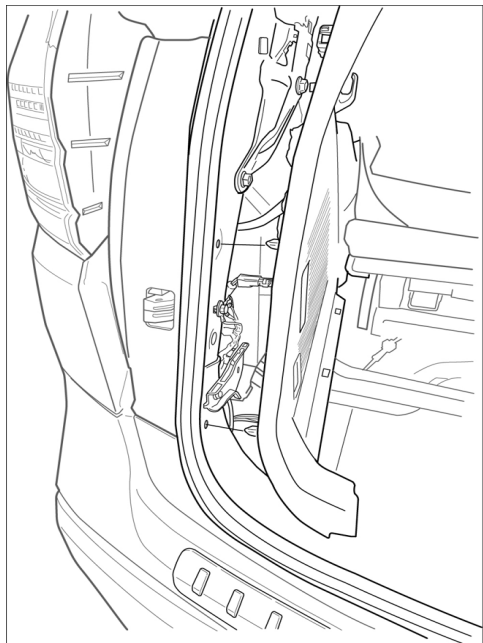

Étape 8 : Posez le seuil illuminé de l'espace utilitaire sur le plancher de l'espace utilitaire. Branchez le connecteur femelle du faisceau à l'alimentation du véhicule qui était initialement connectée à la lampe.

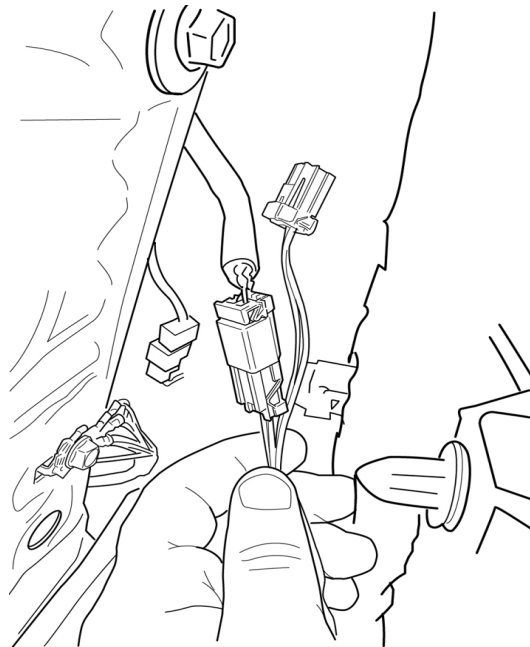

Étape 9 : Enroulez le connecteur avec du ruban mousse.

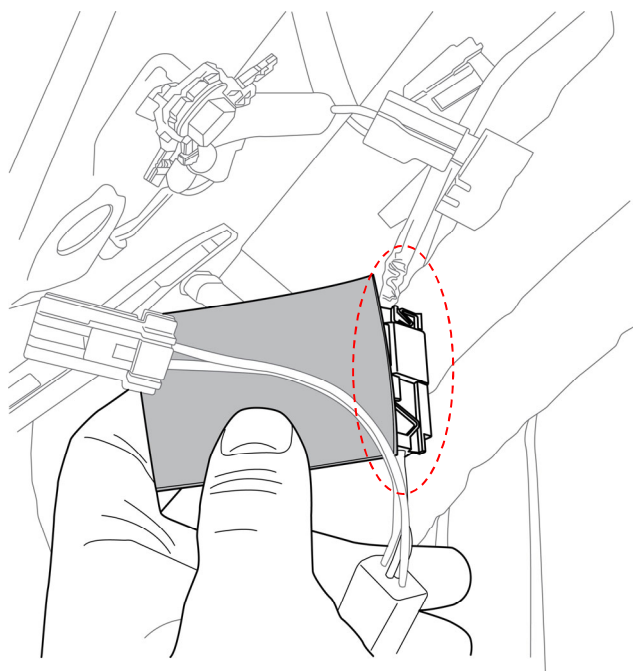

Étape 10 : Réinsérez la lampe d'accueil dans sa cavité et branchez le connecteur mâle.

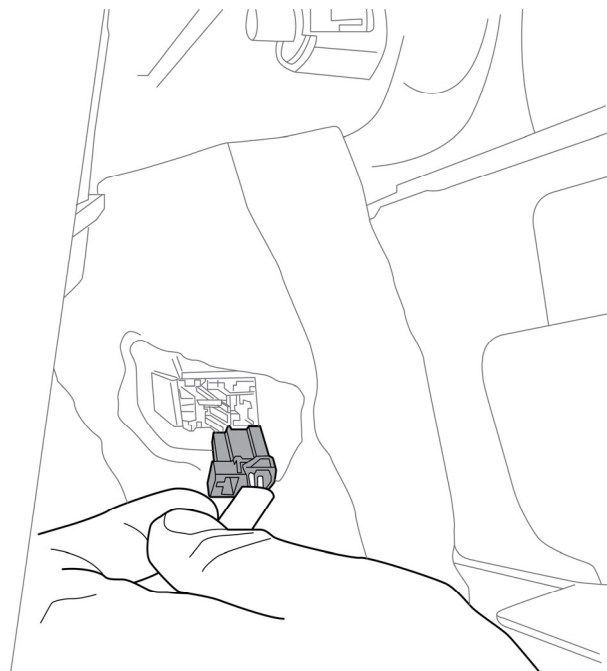

Étape 11 : Fixez le faisceau à l'arrière du panneau du côté gauche de l'espace utilitaire à l'aide de ruban mousse.

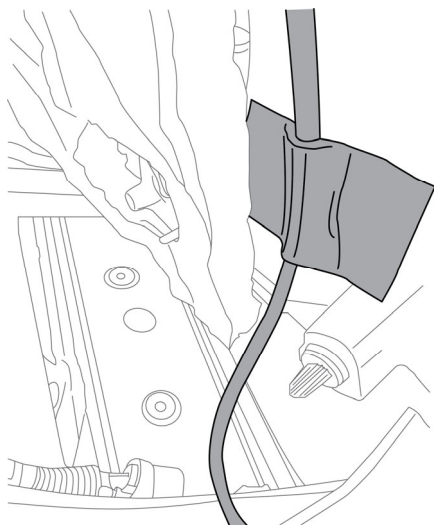

Étape 12 : Rattachez le panneau du côté gauche de l'espace utilitaire à l'aide des (x2) attaches de fixation. Réinsérez les fixations du haut et du bas (x2).

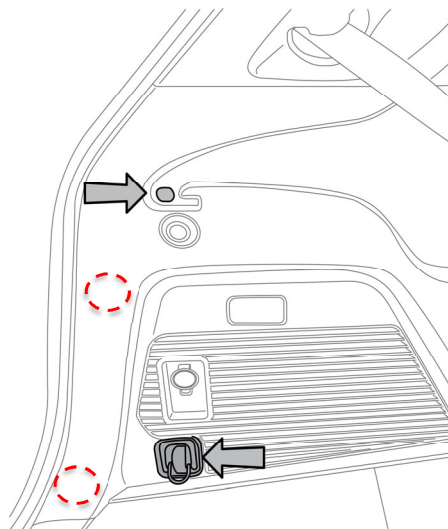



SUBARU

NUMÉRO DE PIÈCE : H461SXC300

Étape 13 : Acheminez le faisceau comme illustré pour éviter le pincement par le panneau de l'espace utilitaire.

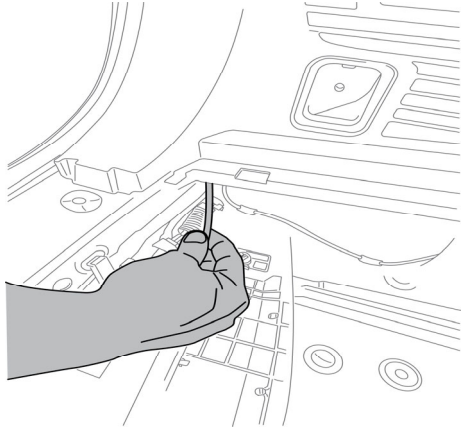

Étape 14 : Fixez le seuil illuminé de l'espace utilitaire au véhicule à l'aide des attaches (x4) en appliquant une pression uniforme.

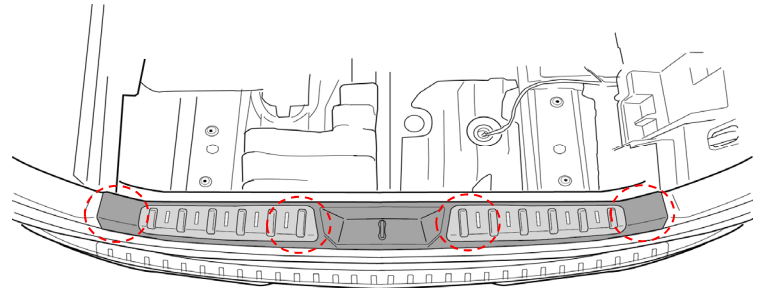

Étape 15 : Scellez tout bourrelet d'étanchéité pincé à l'aide de l'outil pour garniture ou à la main.

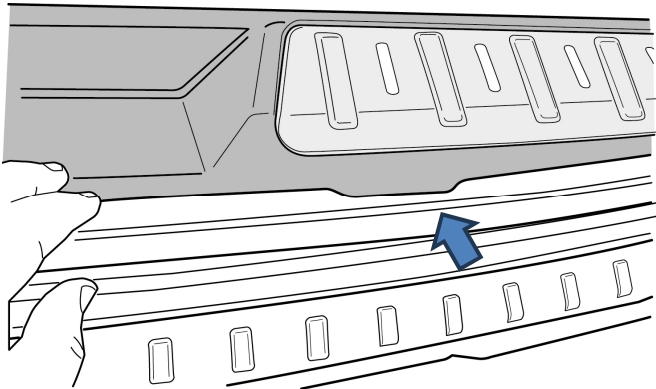

Étape 16 : Rebranchez la batterie du véhicule. Remplacez tout autre contenu ou accessoire de l'espace utilitaire et remontez le véhicule.

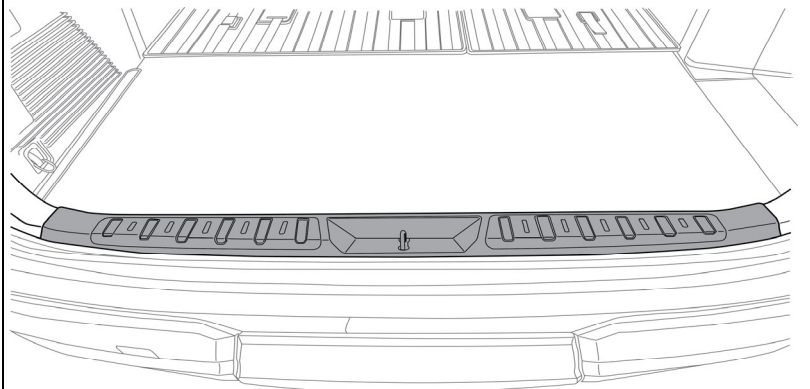

NUMÉRO DE PIÈCE :
H461SXC300

VERSION
00

8/10/2023

SUBARU OF AMERICA

PAGE 5 de 5