

**SUBARU**

INSTRUCTIONS D'INSTALLATION

NUMÉRO DE PIÈCE : PT97442231

DESCRIPTION : Support pour activités

CONTENU DE LA TROUSSE :

Support pour activités

Plaque côté conducteur

Plaque côté passager

Plaque de blocage (2)

Trousse de quincaillerie

- Boulon hexagonal M12-1,25 x 35 (8)
- Rondelle dentée conique M12 (8)
- Bordure en U (1)

Carte de service à la clientèle

**TORQUE EXTENSION CALCULATOR\***

**Formula:** 
$$\frac{TA \times L}{L + A} = TW$$

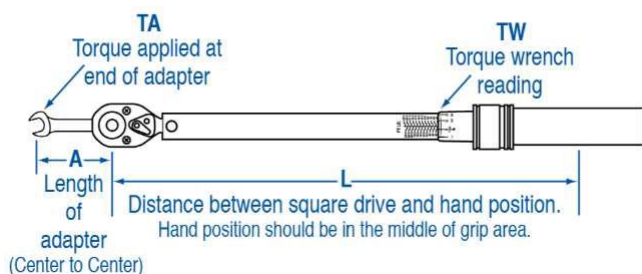

**SUBARU**

INSTRUCTIONS D'INSTALLATION

NUMÉRO DE PIÈCE : PT97442231

DESCRIPTION : Support pour activités

## OUTILS REQUIS :

Gants résistants aux coupures

Tournevis à lame plate

Clé dynamométrique – 0-100 lbf-pi

Cisailles à tôle – pour couper le pare-chocs

Clé à douille à prise de 3/8 po – 14 mm

Douille à prise de 3/8 po – 19 mm

Douille à prise de 1/4 po

Clé plate simple de 19 mm



**SUBARU**

INSTRUCTIONS D'INSTALLATION

NUMÉRO DE PIÈCE : PT97442231

DESCRIPTION : Support pour activités

SIGNIFICATION DES SYMBOLES :



ARRÊT : Risque d'endommagement du véhicule. Ne pas continuer avant d'avoir terminé la procédure précédente.



ARRÊT : Risque d'endommagement du véhicule. Ne pas continuer avant d'avoir terminé la procédure précédente.



AVERTISSEMENT – La procédure doit être rigoureusement suivie afin de réduire le risque d'endommagement de l'accessoire / du véhicule et pour assurer une installation de qualité.



COUPLE DE SÉCURITÉ : Ce repère indique que le couple est lié à la sécurité.

INSTRUCTIONS :

**SUBARU**

INSTRUCTIONS D'INSTALLATION

NUMÉRO DE PIÈCE : PT97442231

DESCRIPTION : Support pour activités

Push Pin  
Removal Tool

Fig. 2-1

## 1. Préparation

- +** (a) Porter des lunettes de sécurité.
- (b) Vérifier le contenu de la trousse.
- (c) Soulever le véhicule à une hauteur de travail confortable.
- (d) Débrancher la batterie.

Fig. 2-2

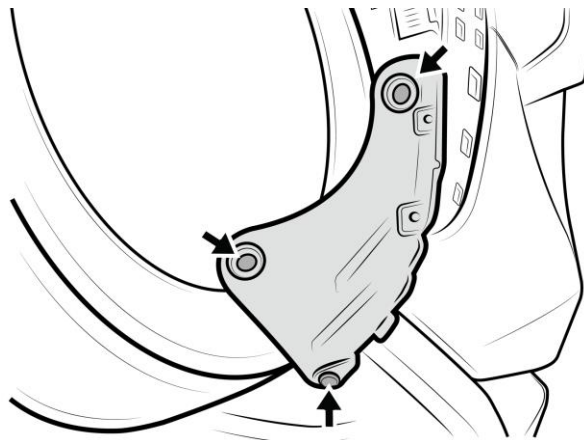
## 2. Déposer le joint latéral gauche/droit du pare-chocs arrière

- (a) Retirer les 2 goupilles-poussoirs et le boulon. (Fig. 2-1)
- (b) Répéter la procédure pour le côté droit.
- (c) Apposer du ruban sur le pare-chocs inférieur avant la dépose du passage de roue pour plus de protection.

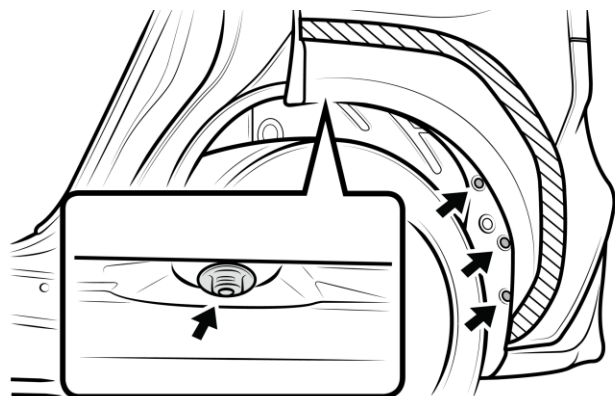

Fig. 3-1

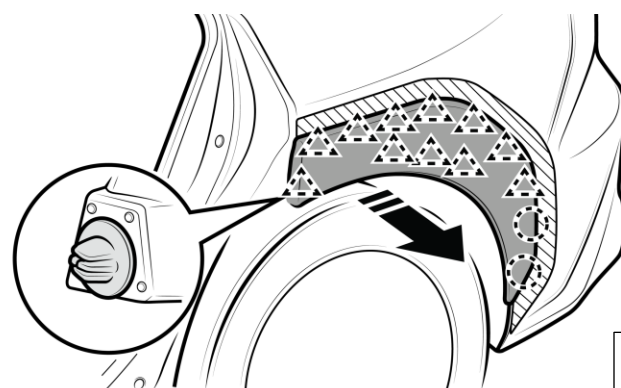

Fig. 3-2

### 3. 3. Déposer la moulure de passage de roue arrière gauche/droite

(a) Ouvrir la porte arrière.

(b) Retirer la vis de 10 mm et 2 goupilles-poussoirs et l'écrou en plastique du côté gauche. (Fig. 3-1)



Remarque\*\* Le retrait des pattes inférieures peut endommager la peinture du véhicule.

Remarque\*\* Les première et dernière agrafes n'ont pas de joint

(c) Dégager les agrafes en tirant dans le sens de la flèche. (Fig. 3-2)

(d) Répéter la procédure pour le côté droit.



**SUBARU**

INSTRUCTIONS D'INSTALLATION

NUMÉRO DE PIÈCE : PT97442231

DESCRIPTION : Support pour activités

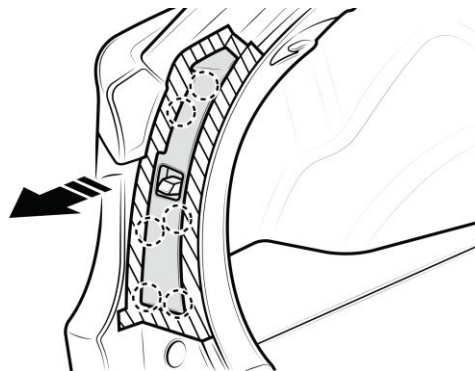

Fig. 4-1

#### 4. Déposer le couvercle de feu combiné arrière gauche/droit

- (a) Désengager les griffes pour déposer le couvercle gauche. (Fig. 4-1)
- (b) Répéter la procédure pour le côté droit.

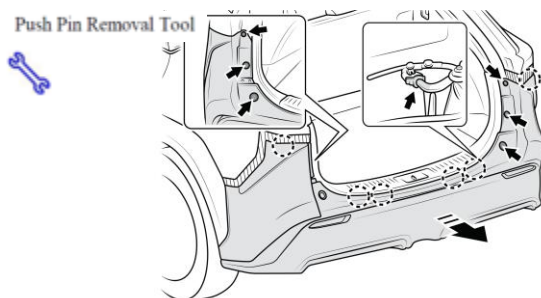

Fig. 5-1

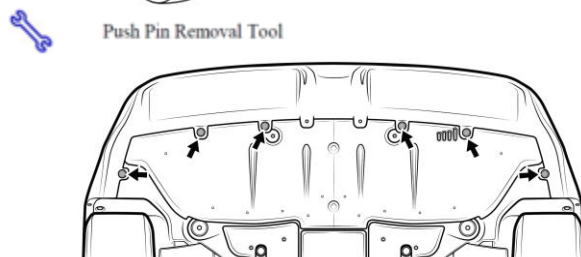

Fig. 5-2

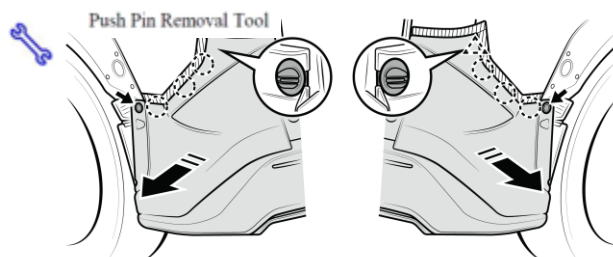



Fig. 5-

## 5. Déposer le pare-chocs arrière

- (a) Retirer le crochet de remorquage et le mettre au rebut.
- (b) Retirer les 2 goupilles-poussoirs supérieures (1 à gauche, 1 à droite). (Fig. 5-1).
- (c) Retirer les 4 vis (2 à gauche, 2 à droite) aux emplacements intermédiaires et inférieurs. (Fig. 5-1).
- (d) Retirer les 2 goupilles-poussoirs (1 à gauche, 1 à droite), indiquées en rouge. (Fig. 5-2).
- (e) Retirer les 6 goupilles-poussoirs du dessous du véhicule. (Fig. 5-2)
- (f) Dégager les agrafes en tirant doucement dans le sens de la flèche. (Fig. 5-3).
- (g) Tirer ensuite doucement le pare-chocs pour désengager les griffes.
-  (h) Avant de retirer complètement le pare-chocs, débrancher le faisceau de câblage du système de freinage d'aide au stationnement. (Fig. 5-3)



(i) Placer le pare-chocs retiré sur un chiffon de protection pour éviter de l'égratigner.



Douille de 14 mm

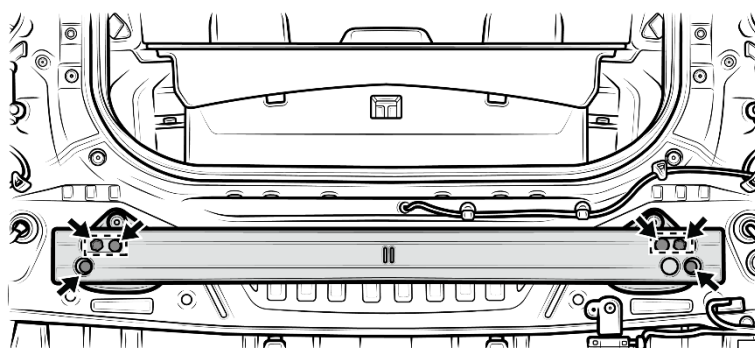
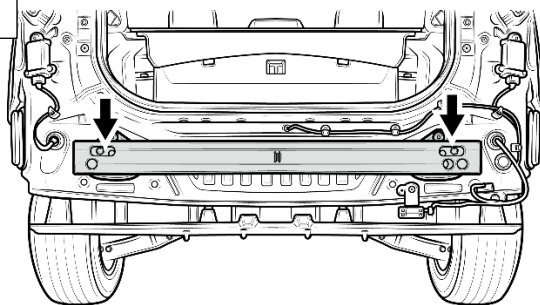

Fig. 6-

## 6. Déposer la poutre de pare-chocs et la mettre au rebut

(a) Retirer (6) boulons de 14 mm de la barre de pare-chocs. Déposer la poutre de pare-chocs et la mettre au rebut. (Fig. 6-1).





Douille de 14 mm

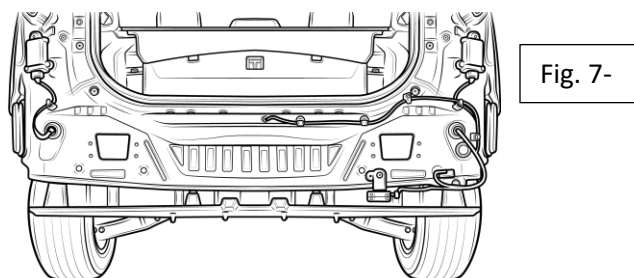
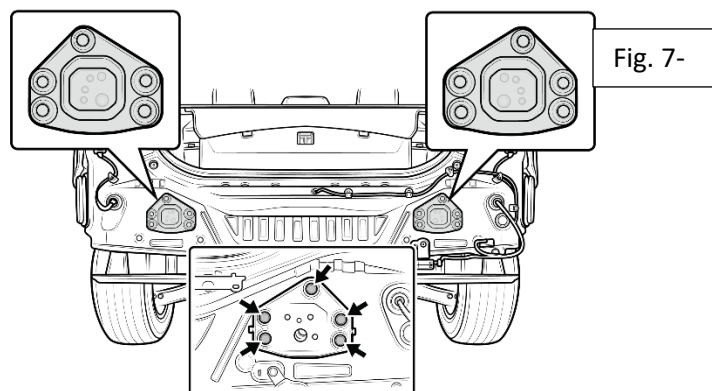

## 7. Déposer les supports de poutre de pare-chocs gauche et droit

- (a) Une fois la poutre de pare-chocs déposée, retirer les 10 boulons de 14 mm (5 à gauche, 5 à droite) des supports de la poutre de pare-chocs qui sont placés derrière la poutre de pare-chocs. Ensuite, déposer complètement les supports de poutre de pare-chocs gauche et droit et les mettre au rebut. (Fig. 7-1)
- (b) S'assurer de garder les boulons retirés à cette étape pour l'installation des plaques de blocage.
- (c) Le démontage de la poutre de pare-chocs et des supports doit ressembler à la Fig. 7-2.

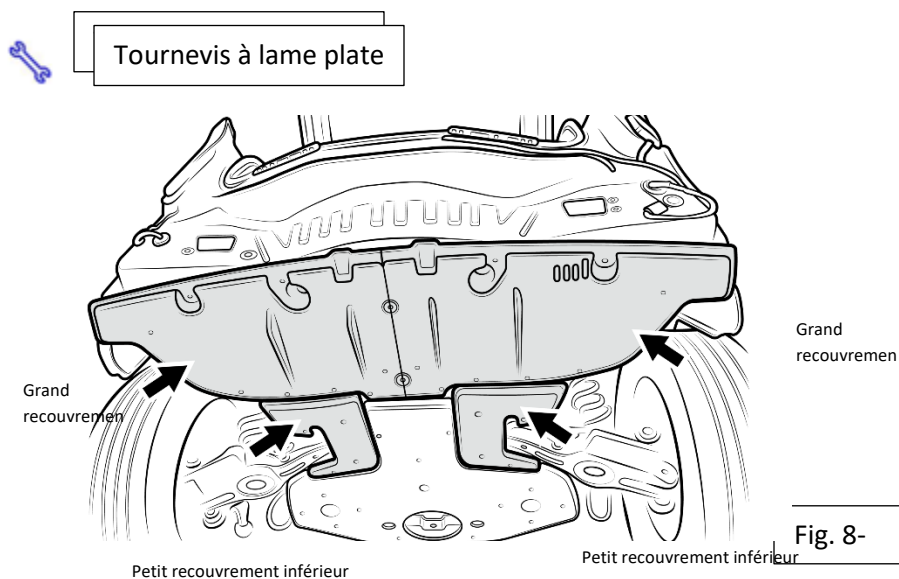

## 8. Déposer les recouvrements inférieurs

(a) À l'aide d'un tournevis à lame plate, retirer 6 goupilles-poussoirs en plastique situées sur les recouvrements plus grands (2 pièces). (Fig. 8-1)

(b) À l'aide d'un tournevis à lame plate, retirer 2 écrous en plastique sur les recouvrements plus petits (2 pièces), en les poussant et les dévissant. (Fig. 8-1)



**SUBARU**

INSTRUCTIONS D'INSTALLATION

NUMÉRO DE PIÈCE : PT97442231

DESCRIPTION : Support pour activités

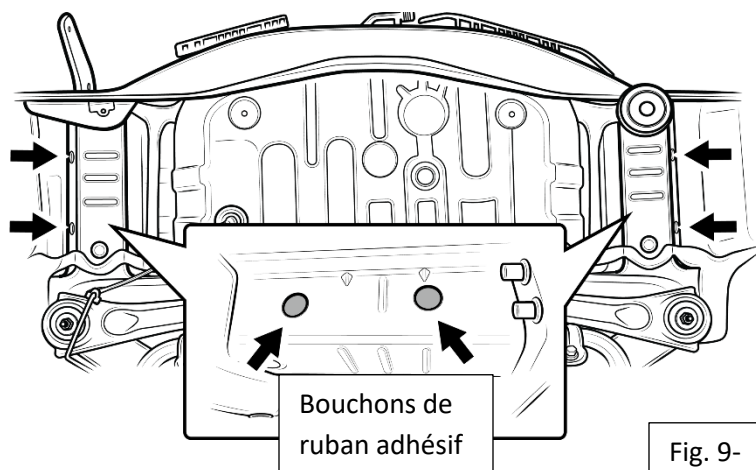

## 9. Retrait des bouchons de ruban adhésif

(a) Retirer les 4 bouchons de ruban adhésif (2 à gauche et 2 à droite)  
sur les surfaces latérales extérieures. (Fig. 9-1)

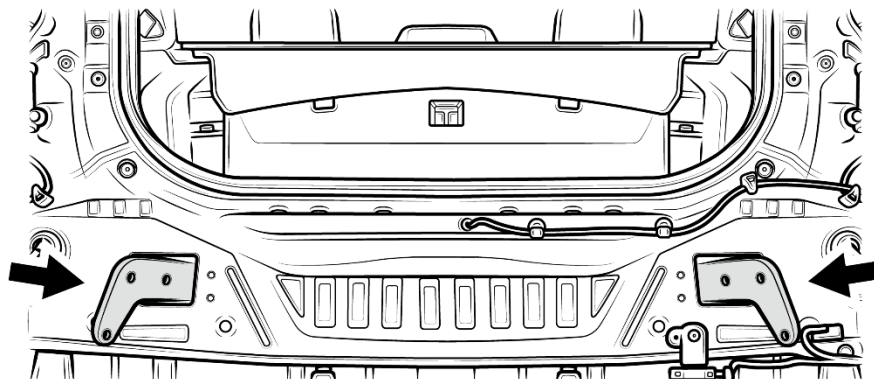
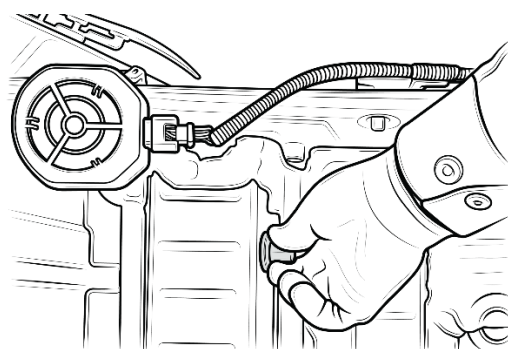
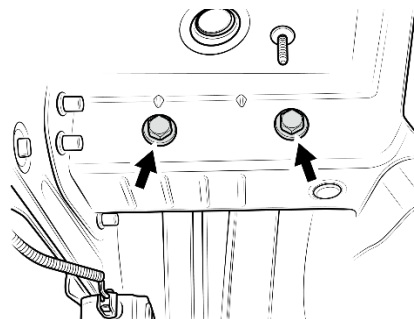

Fig. 10-1



Vue de



Vue latérale

Fig. 10-2

## 10. Poser les plaques latérales

(a) Insérer les supports des plaques latérales gauche et droite dans

les cadres latéraux. (Fig. 10-1)

(b) Serrer à la main les boulons M12 pour que les supports soient à égalité avec le longeron du cadre. Fig. 10-

2.

**SUBARU**

INSTRUCTIONS D'INSTALLATION

NUMÉRO DE PIÈCE : PT97442231

DESCRIPTION : Support pour activités

 Douille de 14 mm et clé dynamométrique

Fig. 11-1

### 11. Poser les plaques de fermeture gauche/droite

(a) À l'aide des (10) boulons de 14 mm retirés du support de la poutre de pare-chocs à l'étape 7, poser les plaques de fermeture gauche et droite. (Fig. 11-1)

(b) Serrer les boulons à un couple de 18 N.m (13 pi-lb).

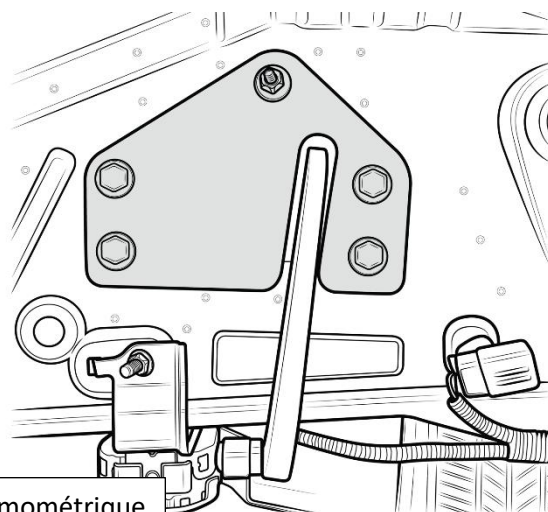

**SUBARU**

INSTRUCTIONS D'INSTALLATION

NUMÉRO DE PIÈCE : PT97442231

DESCRIPTION : Support pour activités

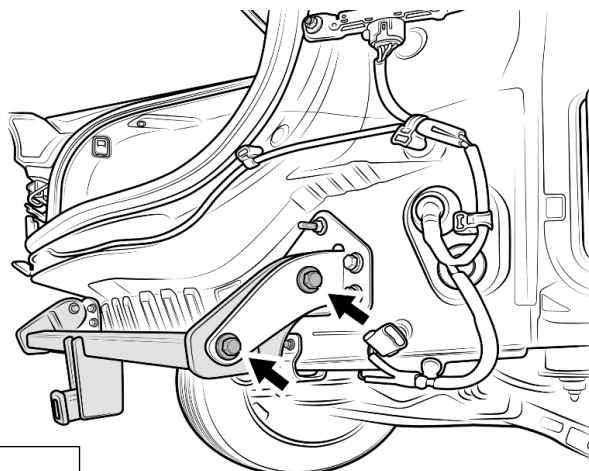

Fig. 12-1

Douille de 14 mm

et clé dynamométrique

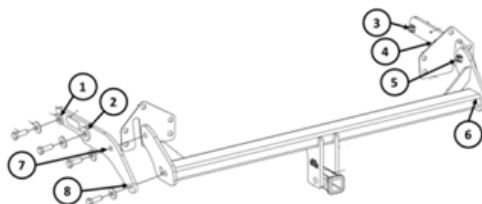

Fig. 12-2

## 12. Poser l'attelage

(a) Soulever l'attelage de remorquage en position entre les deux supports du cadre. Aligner visuellement les trous avec les trous des supports.

(b) Poser (2) boulons de 14 mm dans les supports de cadre dans les écrous soudés des supports d'attelage sur les côtés gauche et droit (Fig. 12-1).



(c) Serrer chaque boulon de 14 mm à 100 N.m (74 pi-lb) (y compris les boulons de 19 mm des plaques latérales à l'étape 10).

(c) Voir la séquence de couple à la Fig. 12-2.

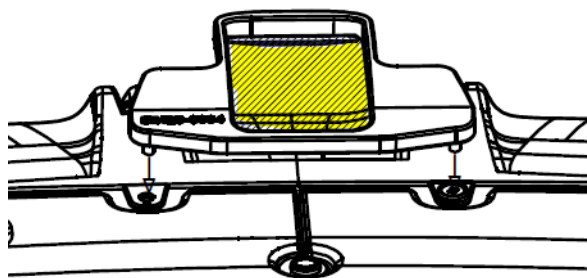

Fig. 13-1

### 13. Coupe de pare-chocs

(a) Protéger la surface A du pare-chocs en plaçant un chiffon doux entre une surface dure où la surface A du pare-chocs reposera pour la coupe.

(b) Avec la surface A orientée vers le bas, repérer l'emplacement de la surface B où la coupe sera effectuée.

(c) À l'aide du modèle, repérer les deux points de référence et aligner le modèle avec les deux points de référence.



(d) Tracer la zone de découpe (en jaune) à l'aide du modèle (Fig. 13-1).

(e) À l'aide de cisailles à tôle, couper le plastique.

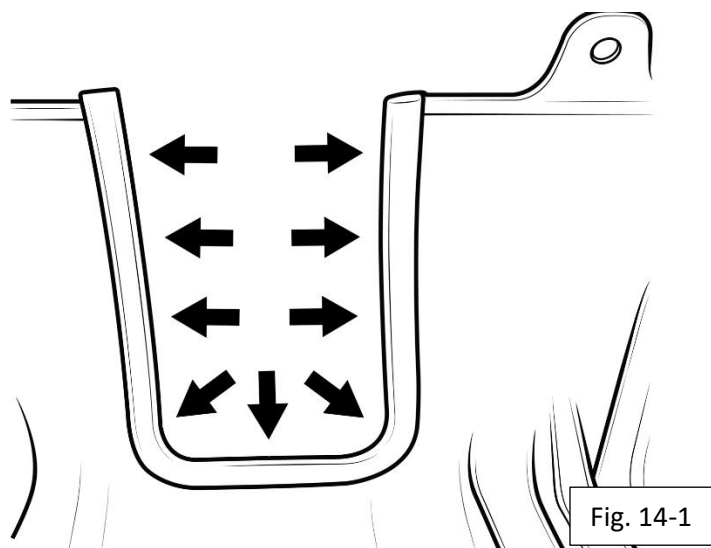

#### 14. Poser le boudin d'étanchéité

(a) Apposer un boudin d'étanchéité en commençant par le bord arrière de la découpe.

(b) Appliquer lentement une pression uniforme tout autour de la bordure.





(c) Confirmer visuellement que le bourrelet d'étanchéité est bien en place.

(d) Couper tout excédent du bourrelet d'étanchéité. (Fig. 14-1)

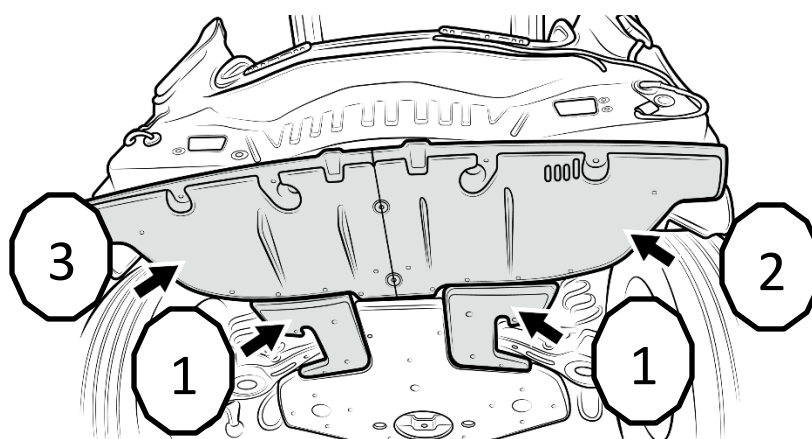

Fig. 15-1



## 15. Remettre en place les recouvrements inférieurs

(a) Remettre en place les 4 recouvrements inférieurs.

(1) Remettre d'abord en place les 2 plus petites pièces.

(2) Remettre en place le recouvrement inférieur plus grand du côté passager.

(3) Remettre en place le recouvrement inférieur plus grand du côté conducteur.

 Outil de retrait de goupille-poussoi  

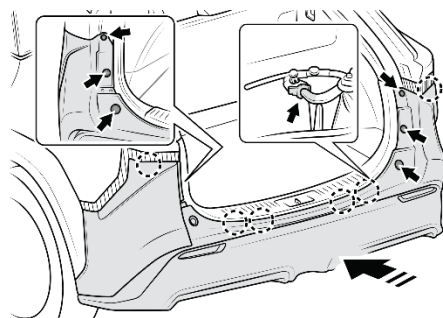

Fig. 16-1

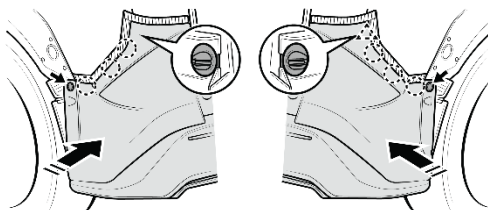

Fig. 16-2

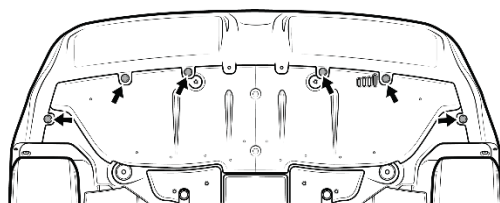





Fig. 16-3

## 16. Remettre en place le pare-chocs arrière

- (a) Rebrancher le faisceau de câblage du système de freinage d'aide au stationnement   ent. (Fig. 16-1)
- (b) Vérifier le connecteur en le poussant et le tirant pour s'assurer qu'il est  en calé.
- (c) Réengager toutes les agrafes en poussant l'ensemble de pare-chocs vers l'avant. (Fig. 16-1)



- (d) Remettre en place les 4 vis (2 à gauche, 2 à droite) aux emplacements intermédiaire et inférieur. (Fig. 16-1)
- (e) Remettre en place les 2 goupilles-poussoirs supérieures (1 à gauche, 1 à droite). (Fig. 16-1) (Réengager les agrafes sur le côté du pare-chocs en poussant dans le sens de la flèche. (Fig. 16-2)
- (f) Remettre en place les 2 goupilles-poussoirs (1 à gauche, 1 à droite) indiquées en rouge. (Fig. 16-2)
- (g) Remettre en place les 6 goupilles-poussoirs du dessous du véhicule. (Fig. 16-3)

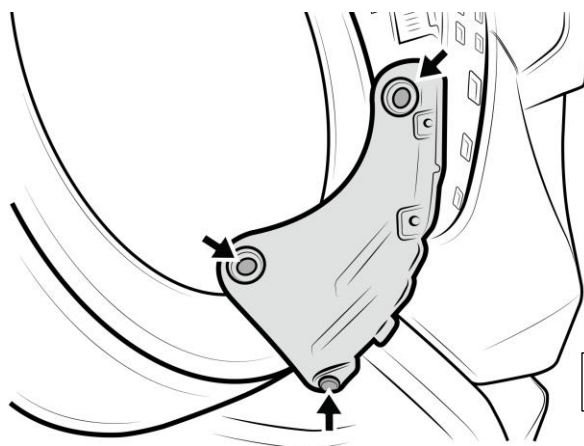

Fig. 17-1



**17. Remettre en place les couvercles de feux arrière gauche et droit**

- (a) Remettre en place 3 goupilles-poussoirs. (Fig. 17-1)
- (b) Répéter la procédure pour le côté droit.

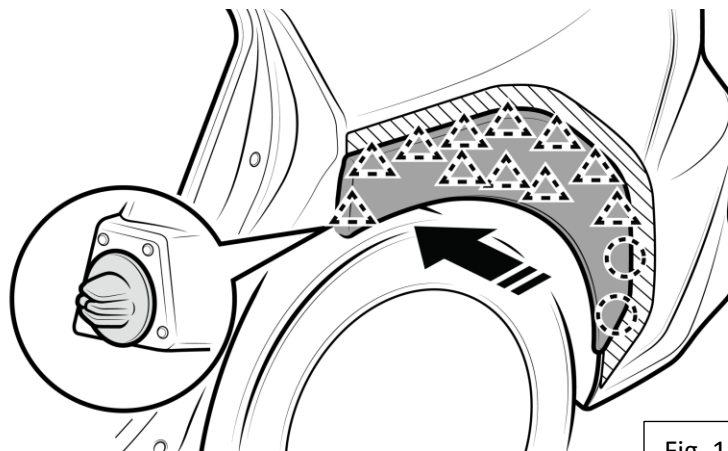

Fig. 18-1

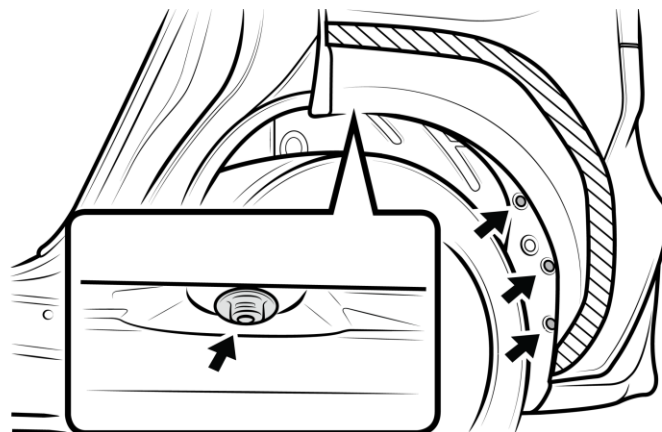

Fig. 18-2

**18. Remettre en place le joint latéral gauche/droit du pare-chocs arrière**

(a) Réengager les agrafes du côté gauche en les poussant dans le sens de la flèche. (Fig. 18-1)

(a) (b) Remettre en place la vis et les 3 goupilles-poussoirs du côté gauche. (Fig. 18-2)

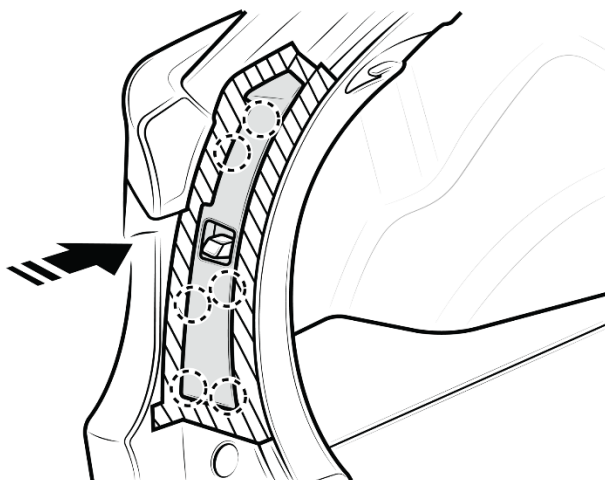

Fig. 19-1

**19. Remettre en place la moulure de passage de roue arrière gauche/droite**

(a) Réengager les griffes pour installer le couvercle gauche. (Fig. 19-1)

(b) Répéter la procédure pour le côté droit.

**SUBARU**

INSTRUCTIONS D'INSTALLATION

NUMÉRO DE PIÈCE : PT97442231

DESCRIPTION : Support pour activités

**20. Mise en place de la carte de service à la clientèle**

- (a) Repérer la carte de service à la clientèle fournie dans la trousse.
- (b) Placer la carte de service à la clientèle dans la console centrale.

DESCRIPTION  
Ensemble de support pour activitésVERSION  
00DATE  
2022-04-12

SUBARU OF AMERICA

PAGE  
22 / 22



**SUBARU**

INSTRUCTIONS D'INSTALLATION

NUMÉRO DE PIÈCE : PT97442231

DESCRIPTION : Support pour activités

DESCRIPTION  
Ensemble de support pour activités

VERSION  
00

DATE  
2022-04-12

SUBARU OF AMERICA

PAGE  
23 / 22



**SUBARU**

INSTRUCTIONS D'INSTALLATION

NUMÉRO DE PIÈCE : PT97442231

DESCRIPTION : Support pour activités

**21. Achever la pose.**

(A) Retirer la protection du véhicule.