



SUBARU

PART NUMBER: / RÉFÉRENCE: J501SSJ350

Installation Instructions - FORESTER /
Consignes d'installation - FORESTER

DESCRIPTION: Pet-friendly Padded Cargo Liner / Doublure
matelassée d'espace de chargement pour animal de compagnie

KIT CONTENTS: / CONTENU:

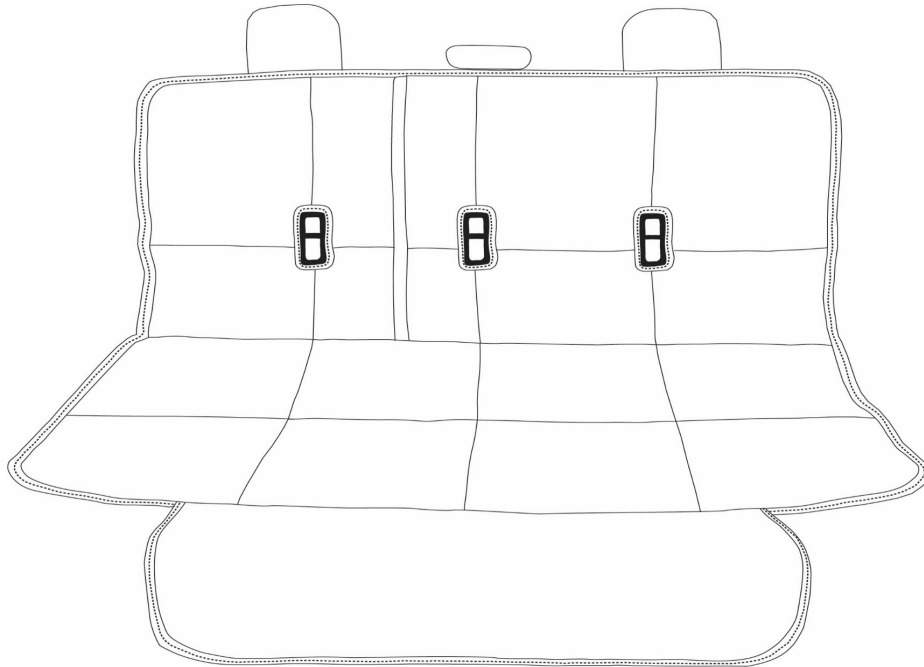

A

Cargo liner (1)

Doublure d'espace de chargement (1)

TOOLS / MATERIALS REQUIRED: / OUTILS / MATÉRIEL REQUIS:

NONE / *AUCUN*

DATE
11/23/2020

SUBARU OF AMERICA

PAGE
1 OF 4

1

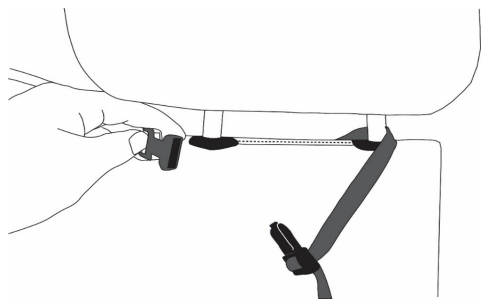

Connect buckles at the top of the seat as shown.
(Repeat for the other side)

Relier les boucles dans le haut du siège, comme illustré. (Répéter de l'autre côté.)

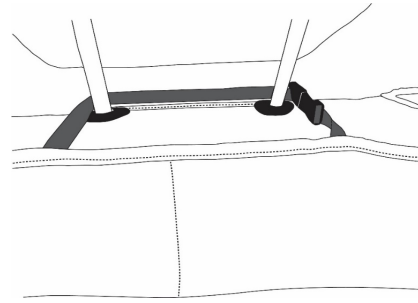

Adjust buckles as needed.

Ajuster les boucles le cas échéant.

2

If your Cargo liner has the spring latch of the snap hook on the outside, follow this step.

Si le loquet à ressort du mousqueton de la doublure de l'espace de chargement est à l'extérieur, suivre cette étape.

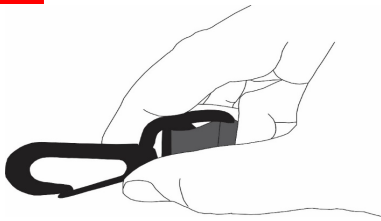

Move spring latch under hook

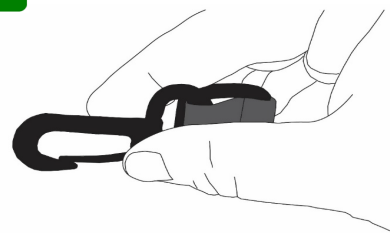

Déplacer le loquet à ressort sous le mousqueton

3

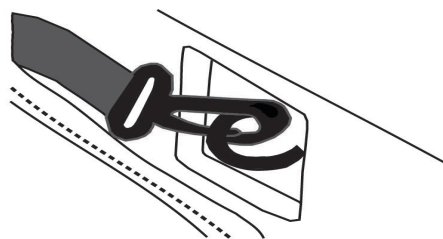

With seat down, connect snap hook to forward mounting loop and tighten as needed. (Repeat for the other side)

Avec le siège abaissé, raccorder le mousqueton à la boucle de fixation avant et serrer le cas échéant. (Répéter de l'autre côté.)

DATE
11/23/2020

SUBARU OF AMERICA

PAGE
2 OF 4

4

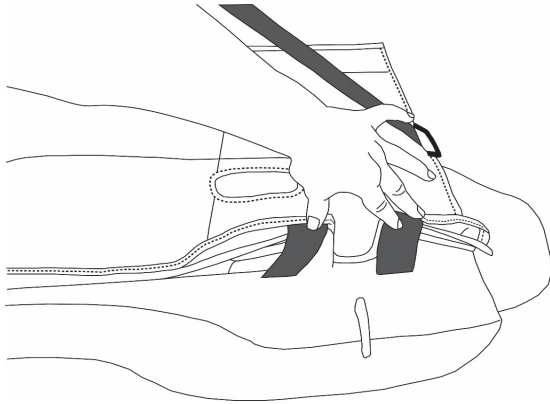

Fold down seat and tuck Velcro® between Rear Seatback Protector and seat (if so equipped).
(Repeat for the other side)

Rabattre le siège et tirer le Velcro® entre le protège-dossier de siège arrière et le siège (le cas échéant).
(Répéter de l'autre côté.)

5

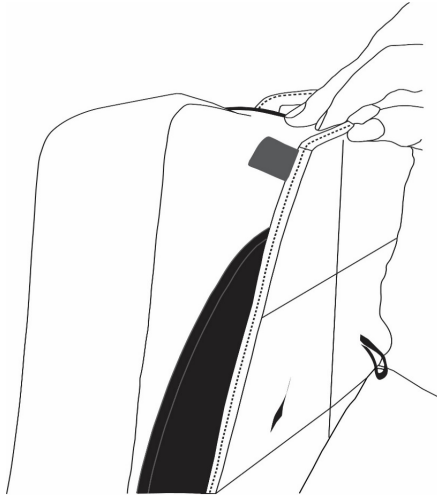

Tuck Velcro® between Rear Seatback Protector and seat (if so equipped).

Tirer le Velcro® entre le protège-dossier de siège arrière et le siège (le cas échéant).

6

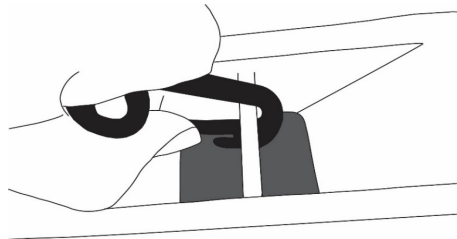
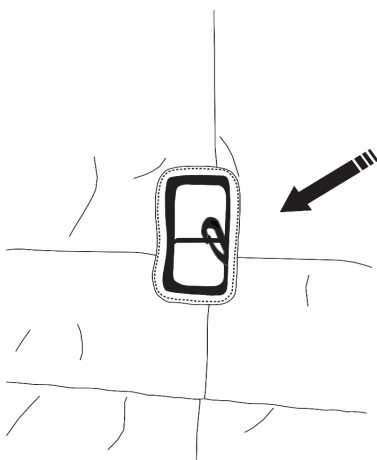

Fold seat down and connect snap hook (underside of cover) to child seat tether row as shown (at all three locations).

Rabattre le siège et relier le mousqueton (sous la housse) à la tige de fixation du siège pour enfant, comme illustré (aux trois emplacements).

DATE
11/23/2020

SUBARU OF AMERICA

PAGE
3 OF 4

7

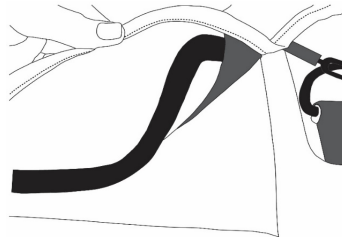
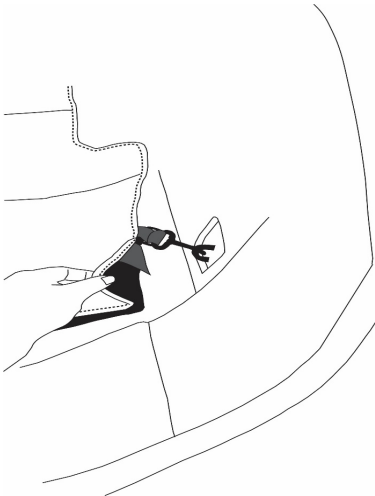

Tuck Velcro® under Cargo Tray (if equipped). Connect snap hook to rear mounting loop and tighten as needed.
(Repeat for the other side)

Repliez le Velcro® sous le bac de chargement (selon équipement).
Raccorder le mousqueton à la boucle de fixation arrière et serrer le cas échéant. (Répéter de l'autre côté.)

DATE
11/23/2020

SUBARU OF AMERICA

PAGE
4 OF 4