



GENUINE PARTS INSTALLATION INSTRUCTIONS

PART NUMBER: H001SXC300

DESCRIPTION: LONG RANGE KEY START
REMOTE ENGINE START SYSTEM
ASCENT

1 KIT CONTENTS

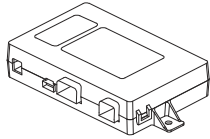

Remote Engine Start
Control Module (ECU)
Quantity=1

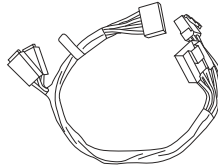

Remote Engine Start
Wire Harness
Quantity=1

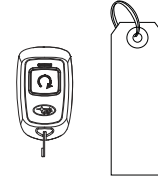

Remote Engine Start
Transmitters w/ Warning Tags
Quantity=2



Under Hood
Warning Label
Quantity=1



Quick
Reference Card
Quantity=1 English,
1 French



Wire Harness
Clip
Quantity=5



Tie Wraps
39cm Quantity=6

2 TOOLS REQUIRED

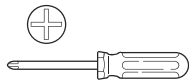

Phillips Screwdriver
Short and Standard



Torque Wrench



Panel Removal Tool

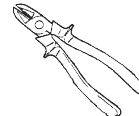

Wire Cutters

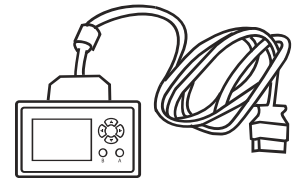

SSM4 (DST-i)
Diagnostic Interface and
Network-Enabled Laptop



Ratchet, 10mm Socket &
Extension



Alcohol and Towel

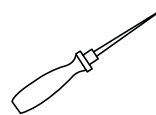

Pick Tool

3 MEANING OF CHARACTERS

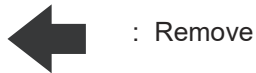

: Remove

T : Tighten Torque



: Install



: Loosen

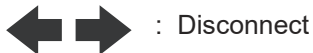

: Disconnect

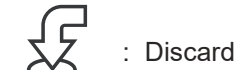

: Discard

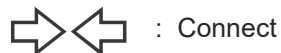

: Connect



: Re-use

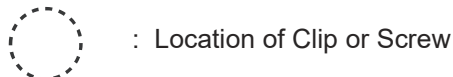

: Location of Clip or Screw



CAUTION: DO NOT SECURE ANY REMOTE START HARNESSSES TO ANY YELLOW HARNESSSES / CONNECTORS (AIRBAG SYSTEM) IN THE VEHICLE.

PART NUMBER
H001SXC300

ISSUE
-

DATE
24 May 2022

SUBARU OF AMERICA

1 OF 14

4 VEHICLE PREPARATION

1. Using a 10mm socket/ratchet, disconnect the negative battery cable. (FIGURE A)

NOTE: Do not disconnect the battery terminal from the battery post.

NOTE: DO NOT PROCEED TO THE NEXT STEP FOR ONE (1) MINUTE TO ALLOW TIME FOR THE AIRBAG POWER SUPPLY TO DISCHARGE.

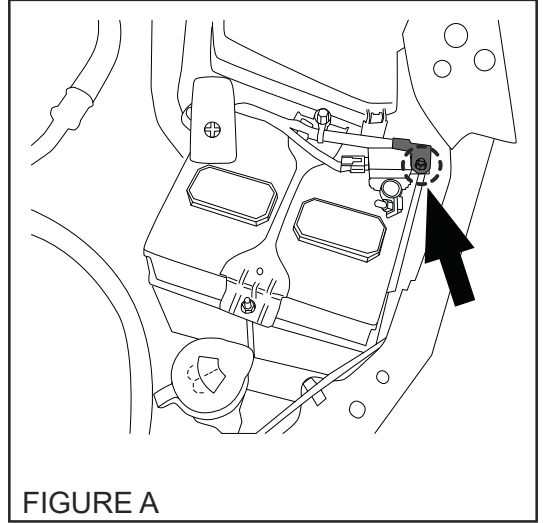

FIGURE A

2. Using a panel removal tool, carefully remove the left side dashboard panel by starting at the top and working downward to disengage six (6) pressure clips. (FIGURE B)

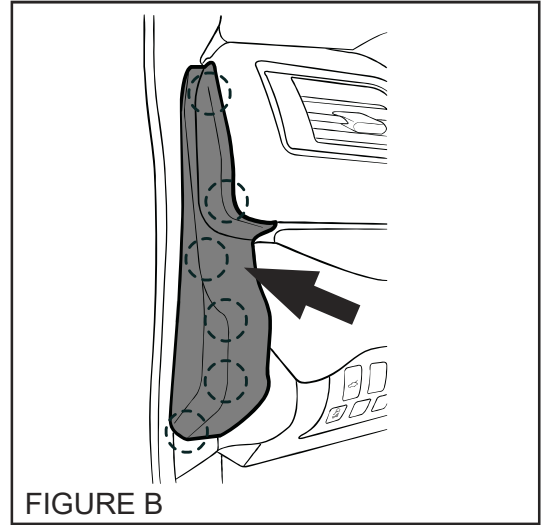

FIGURE B

3. Using a Phillips screwdriver, remove one (1) Phillips screw securing the lower dashboard panel on the lower right side of the dashboard panel. (FIGURE C)

4. Using a panel removal tool, carefully remove the driver's side dashboard panel by pulling straight out to disengage seventeen (17) pressure clips. Unplug all connectors attached to the dashboard panel. (FIGURE D)

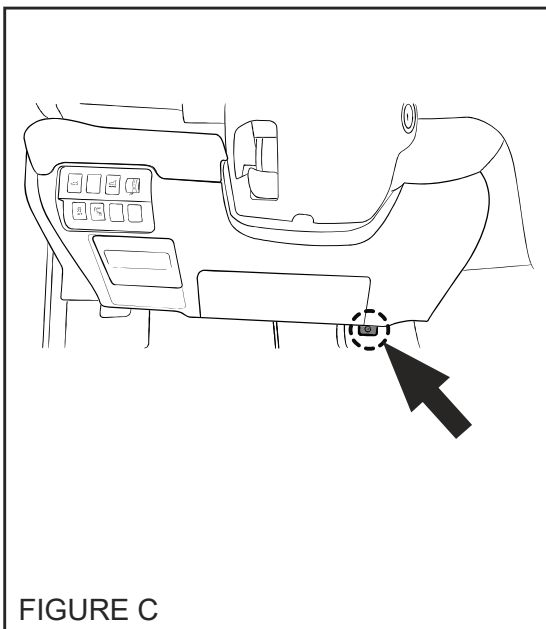

FIGURE C

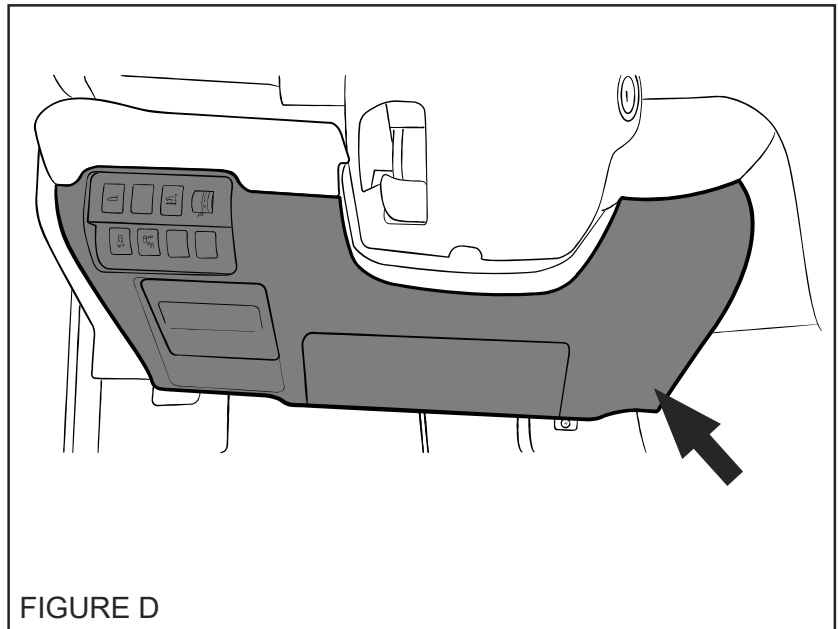
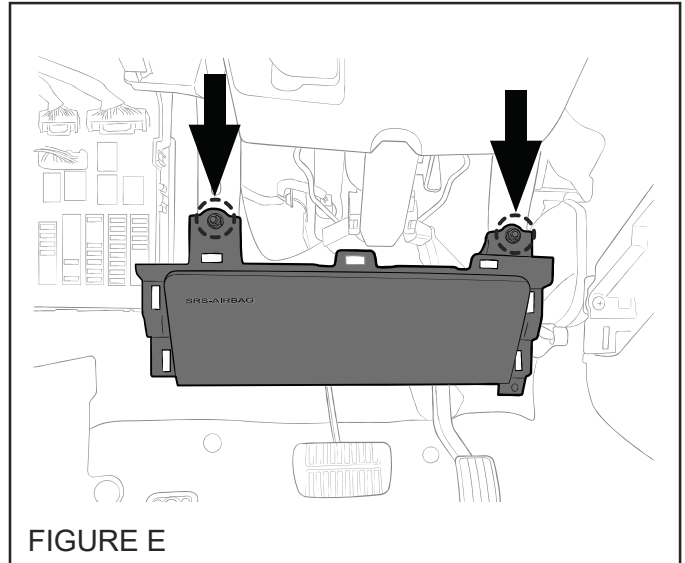

FIGURE D

4 VEHICLE PREPARATION, continued

- Using a 10mm socket/ratchet/extension, remove the two (2) 10mm nuts securing the driver's side lower airbag/knee bolster. (FIGURE E)



- Remove the lower airbag/knee bolster. Using a pick tool, disengage the yellow connector lock by lifting upward. (FIGURE F)
Using a panel removal tool, carefully lift upward to unplug the electrical connector and place the airbag/knee bolster panel in a safe area.

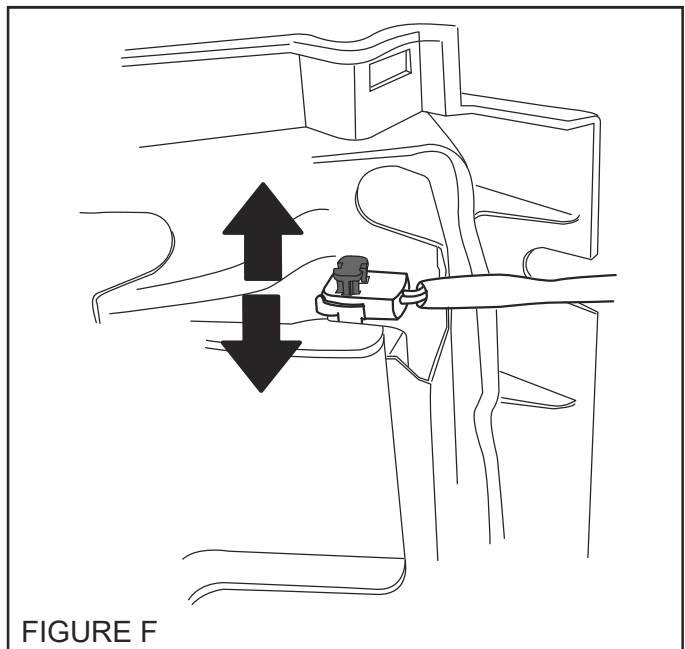

- Open the glove box and press inward on the sides of the glove box to disengage the retaining tabs from the glove box inner cover. Disconnect the strut from the glove box. (FIGURE G)

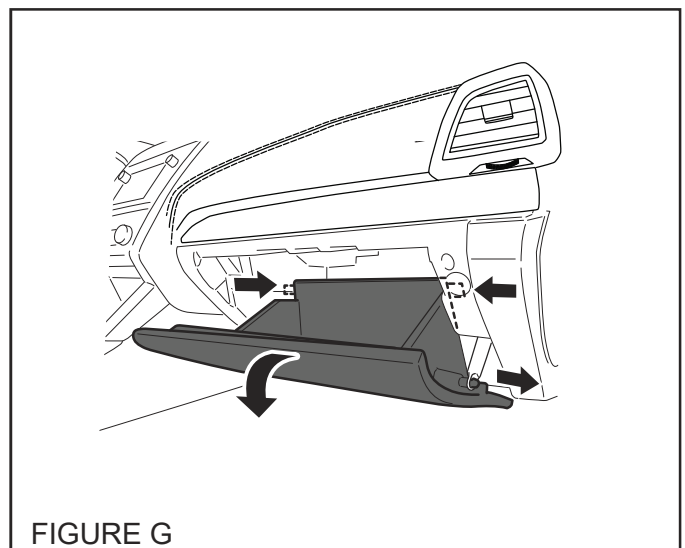

4 VEHICLE PREPARATION, continued

- Using a panel removal tool, carefully remove the right side dashboard panel by starting at the bottom and working upward to disengage six (6) pressure clips. (FIGURE H)

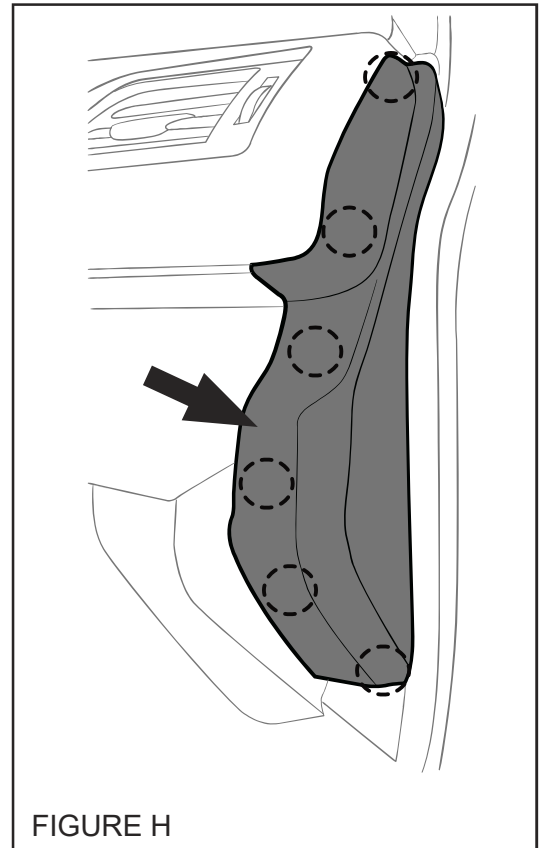

FIGURE H

- Using a panel removal tool, carefully remove the passenger's side ornament panel by lifting upward to disengage eight (8) pressure clips and then pulling toward the rear of the vehicle. (FIGURE I)

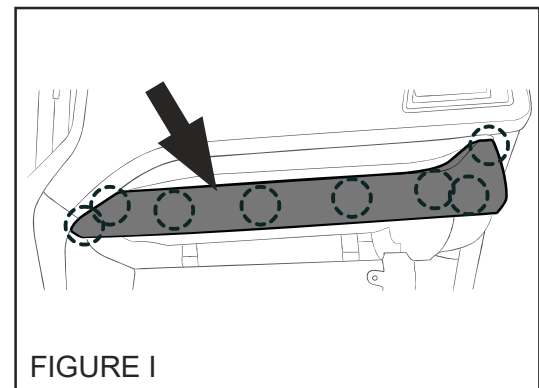

FIGURE I

- Using a Phillips screwdriver, remove six (6) Phillips screws securing the glove box inner cover. Disengage the six (6) pressure clips and disconnect the glove box lamp connector to remove the glove box inner cover. (FIGURE J)

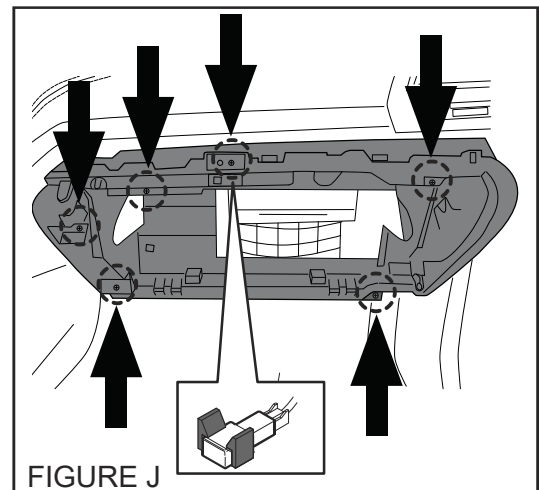

FIGURE J

5

REMOTE ENGINE START WIRE HARNESS CONNECTIONS / ROUTING

1. Locate and release the vehicle's 6-pin pre-fit ignition connector secured to the vehicle's wire harness with breakaway tape near the base of the steering column. (FIGURE K)

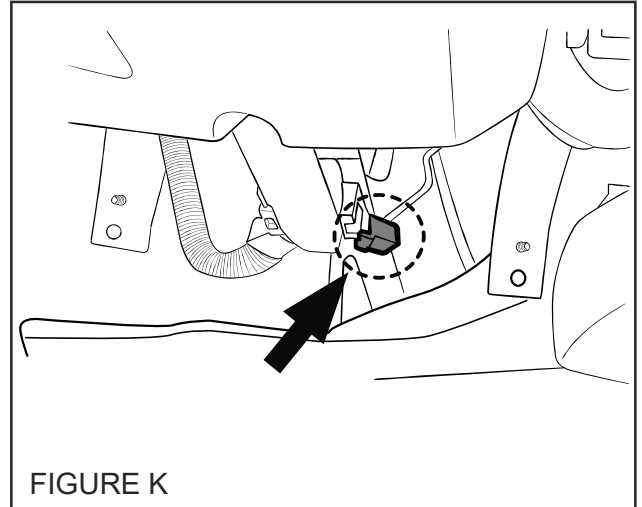

FIGURE K

2. Locate and release the vehicle's 4-pin and 2-pin pre-fit connectors secured to the vehicle's wire harness with breakaway tape near the upper driver's side kick panel area. (FIGURE L)
3. When the vehicle's 4-pin and 2-pin pre-fit connectors are free from the breakaway tape, unplug and discard the 2-pin mating connector/wire jumper. (This is used for the power window interrupt circuit).

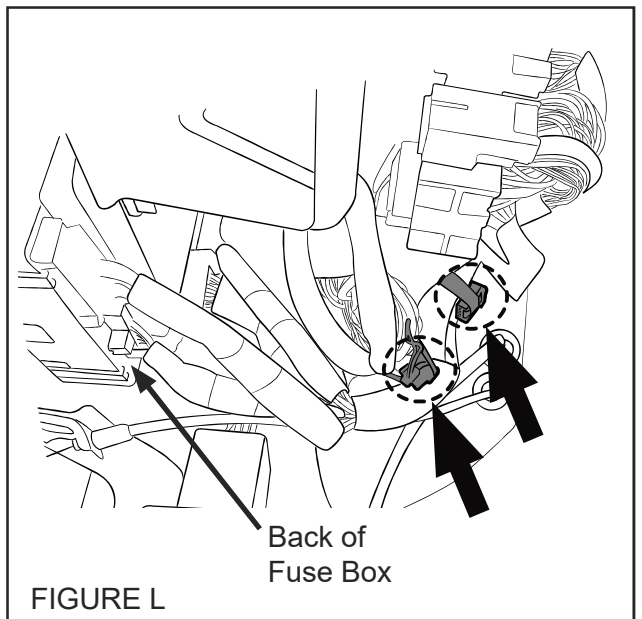

FIGURE L

4. Route the remote engine start harness 4-pin and 2-pin connectors over the steering column toward the driver's side kick panel area. (FIGURE M)

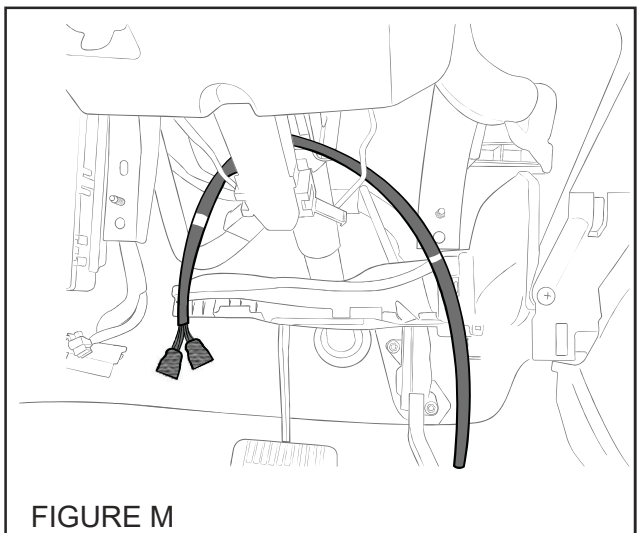
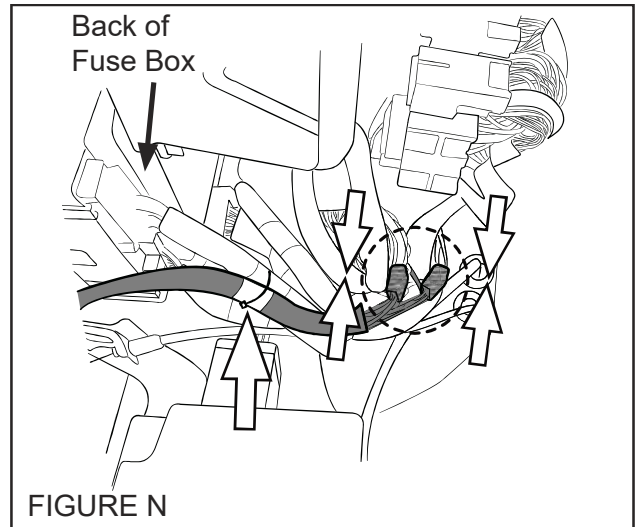

FIGURE M

5 REMOTE ENGINE START WIRE HARNESS CONNECTIONS / ROUTING, continued

5. Plug the remote engine start harness 4-pin and 2-pin connectors into the corresponding pre-fit connectors. (FIGURE N) Using one (1) of the supplied 39cm tie wraps, secure the remote engine start harness to the vehicle wiring harness at the white tape ring on the remote engine start harness. Trim off the excess tie wrap. Tuck the 4-pin and 2-pin connectors behind the vehicle wiring harness. (FIGURE N)



6. Plug the remote engine start harness 6-pin connector into the corresponding pre-fit ignition connector. (FIGURE O)

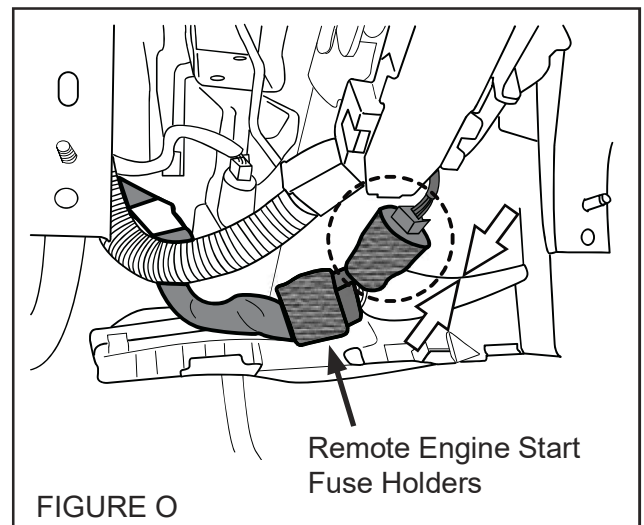

7. Using three (3) of the supplied 39cm tie wraps, secure the remote engine start harness to the vehicle wiring harness. Working from right to left; attach one (1) tie wrap around the 6-pin pre-fit ignition connection, one (1) tie wrap around the remote engine start fuse holders and one (1) tie wrap at the white tape ring on the remote engine start harness. Trim off the excess tie wraps. Exercise the tilt and telescopic steering wheel after securing the tie wraps to ensure the wire harness is not stressed. (FIGURE P)

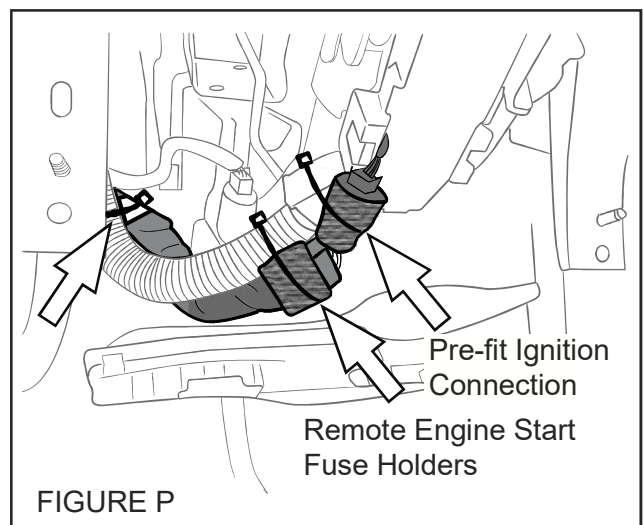

5 REMOTE ENGINE START WIRE HARNESS CONNECTIONS / ROUTING, continued

8. Using two (2) of the supplied 39cm tie wraps, secure the remote engine start harness to the vehicle wiring harness. Attach one (1) tie wrap to the right of the factory tie wrap at the white tape ring on the remote engine start harness. Attach one (1) tie wrap to the right of the steering column, above the air duct at the white tape ring on the remote engine start harness. Trim off the excess tie wraps. (FIGURE Q)

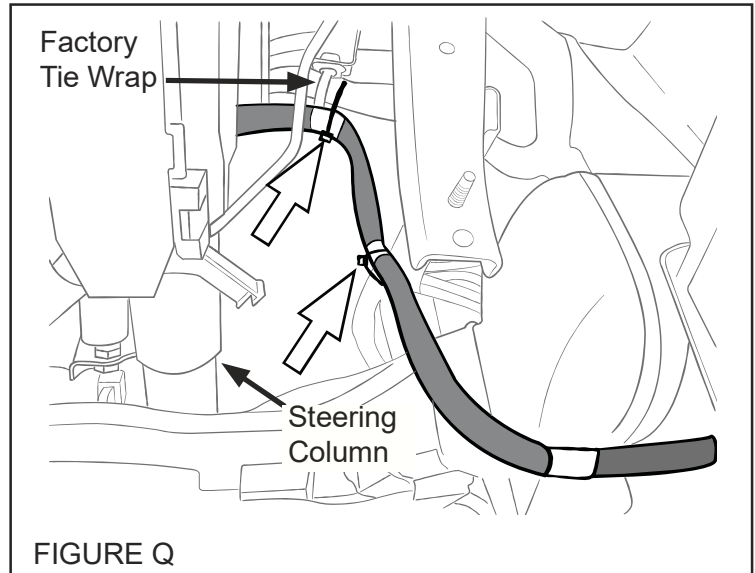

9. Using alcohol, clean the air duct surface to the left of the center console, as shown. Remove the release liners from two (2) of the supplied wire harness clips. Apply to the air duct and press firmly in place for at least ten (10) seconds. (FIGURE R)
NOTE: Ensure the openings of the wire harness clips face upward.

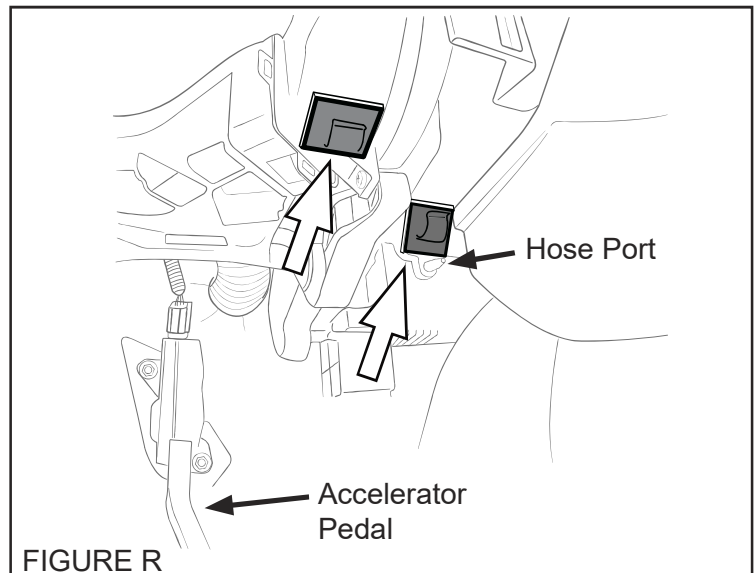

10. Route the remote engine start harness toward the passenger's side of the vehicle behind the center console area. Secure the remote engine start harness to the wire harness clips at the white tape rings. (FIGURE S)

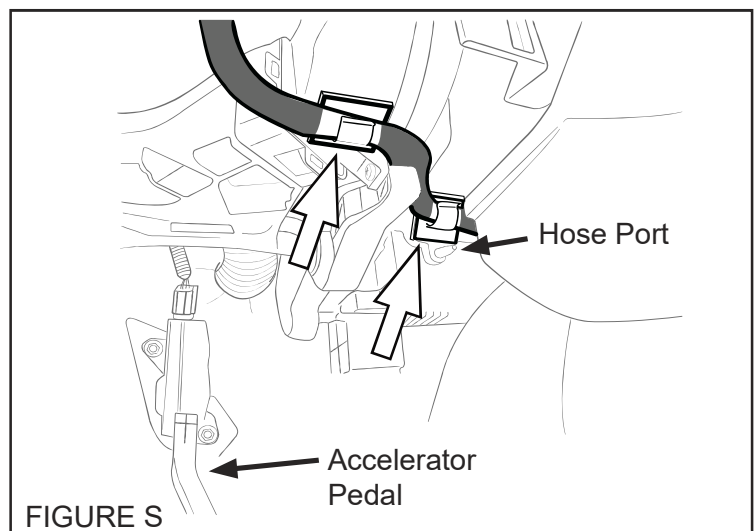

5 REMOTE ENGINE START WIRE HARNESS CONNECTIONS / ROUTING, continued

- Using alcohol, clean the air duct surface to the right of the center console, as shown. Remove the release liner from one (1) of the supplied wire harness clips. Apply to the air duct above the hose port and press firmly in place for at least ten (10) seconds. Secure the remote engine start harness to the wire harness clip at the white tape ring. (FIGURE T)

NOTE: Ensure the opening of the wire harness clip faces upward.

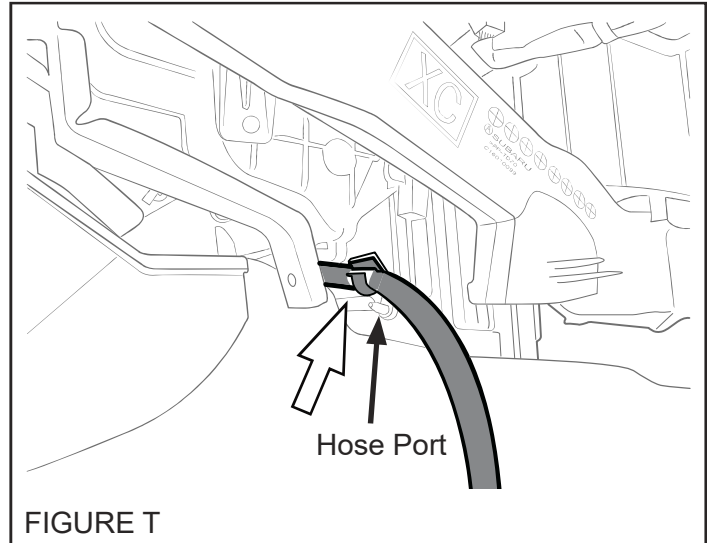

6 REMOTE ENGINE START ECU MOUNTING

- Locate the glove box inner cover and carefully pull back the insulation pad from the top and back areas, as shown. Using alcohol, clean the top and back of the glove box inner cover, as shown. (FIGURE U)

NOTE: Ensure the glove box inner cover is completely dry.

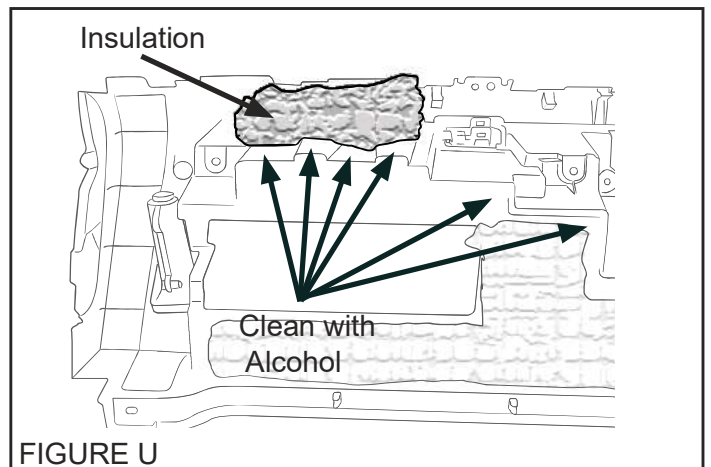

- Remove the release liners from two (2) of the supplied wire harness clips. Apply to the back of the glove box inner cover and press firmly in place for at least ten (10) seconds. (FIGURE V)

NOTE: Ensure the opening of the left wire harness clip faces upward and the opening of the right wire harness clip faces the passenger door when the glove box inner cover is reassembled.

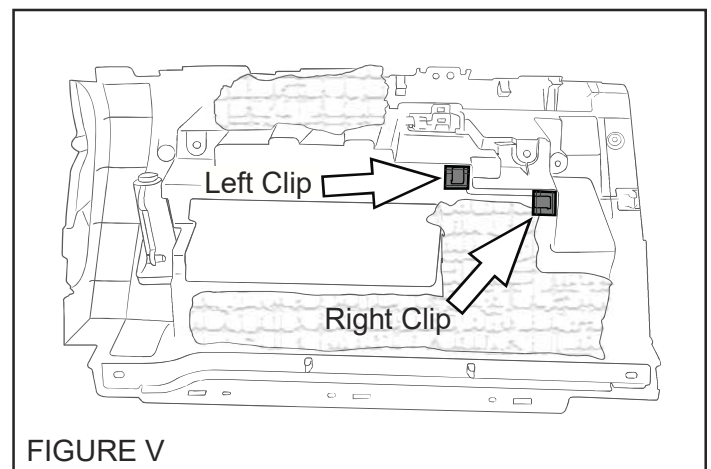

6

REMOTE ENGINE START ECU MOUNTING, continued

3. Remove the four (4) release liners from the remote engine start ECU foam tape and attach it to the glove box inner cover, as shown. Press firmly in place for at least thirty (30) seconds. (FIGURE W)

NOTE: Ensure the Remote Engine Start ECU connectors will be facing forward, toward the vehicle's dashwall when reassembled.

4. Plug the remote engine start harness 12-pin and 8-pin connectors into the remote engine start ECU. (FIGURE W)

5. Secure the remote engine start harness to the wire harness clips. (FIGURE W)

NOTE: Ensure the Remote Engine Start Harness is NOT too tight to avoid stress on the ECU connectors.

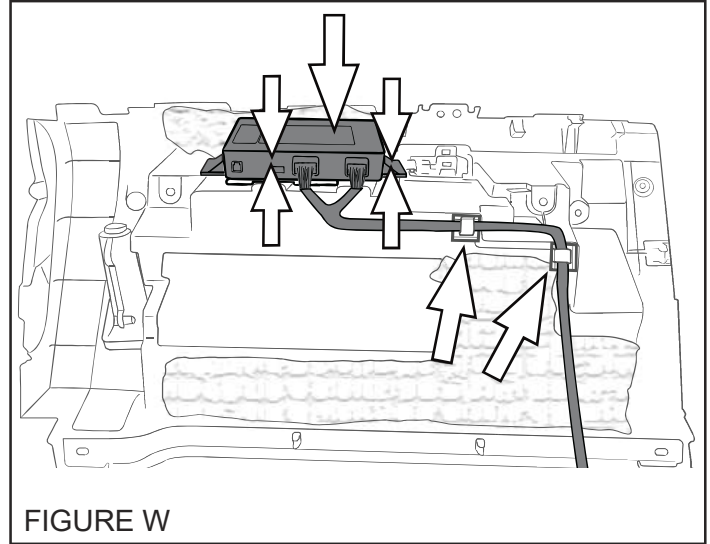

FIGURE W

7

UNDER HOOD WARNING LABEL MOUNTING

1. Using alcohol, clean the top, right side of the radiator core support.
2. Remove the release liner from the under hood warning label and secure to the top of the radiator core support, as shown. (FIGURE X)

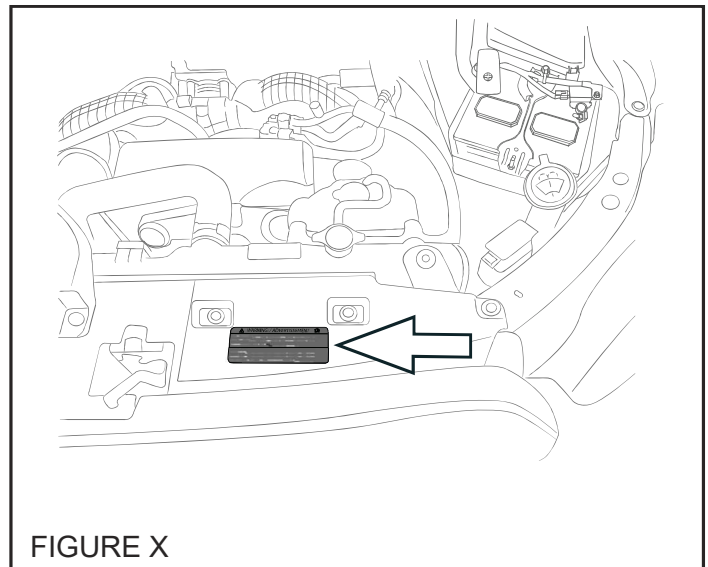

FIGURE X

8 PANEL RE-ASSEMBLY

1. Plug the yellow electrical connector into the airbag/knee bolster. Verify that the yellow connector is fully seated. Failure to seat the connector lock could result in the instrument cluster airbag light remaining illuminated. Reinstall the airbag/knee bolster and torque the two (2) 10mm nuts to 7.5 Nm +/- 2 Nm (0.76 Kgf-m +/- 0.2 Kgf-m, 5.5 ft-lbs +/- 1.5 ft-lbs).
2. Plug in any previously removed connectors and re-install the driver's side dashboard panel by engaging the seventeen (17) pressure clips.
3. Re-install the one (1) Phillips screw on the lower right side of the dashboard panel.
4. Re-install the left side dashboard panel by engaging the six (6) pressure clips.
5. Re-connect the glove box lamp connector to the lamp on the glove box inner cover. Re-install the glove box inner cover by engaging the six (6) pressure clips and secure with six (6) Phillips screws.
6. Re-install the passenger's side ornament panel by engaging the eight (8) pressure clips.
7. Re-install the right side dashboard panel by engaging the six (6) pressure clips.
8. Re-install the glove box and strut.
9. At the end of the installation, insert the Quick Reference Cards into the Owner's Information Kit.

9 SYSTEM POWER-UP

1. After all the connections are complete, re-connect the vehicle's negative battery cable. Using a 10mm socket/torque wrench, tighten the 10mm nut to 7.5 Nm +/- 2 Nm (0.76 Kgf-m +/- 0.2 Kgf-m, 5.5 ft-lbs +/- 1.5 ft-lbs).
2. Start the vehicle at least one (1) time using the ignition key prior to activating the remote engine start system. This is required to allow the vehicle's electronic systems to re-synchronize.
3. With the vehicle running via the ignition key, verify that the instrument cluster airbag light turns off. If the airbag light remains on, refer to the vehicle service information for troubleshooting.
4. With the vehicle running via the ignition key, apply the brake pedal and shift the transmission out of park. Turn off the engine and confirm the ignition key cannot be removed from the ignition switch. If it can, confirm the key lock solenoid connector is connected and the delivery (test) mode fuse is removed, then re-check.
5. Refer to the vehicle Owner's manual for the Power Window Reset Procedure to restore the power window functions.

PART NUMBER H001SXC300	ISSUE -	DATE 24 May 2022	SUBARU OF AMERICA	10 OF 14
---------------------------	------------	---------------------	-------------------	----------

10

SYSTEM REGISTRATION

ENSURE THE SOFTWARE VERSION HAS BEEN UPDATED TO THE LATEST REVISION BEFORE ATTEMPTING SYSTEM REGISTRATION.

NOTE: Once the Ignition is turned ON, the system will exit System Registration after 2 minutes.

DST-i SETUP



REGISTRATION

1. PRESS IMMOBILIZER ETC. REGISTRATION, PRESS IMMOBILIZER REGISTRATION AND PRESS SELECT

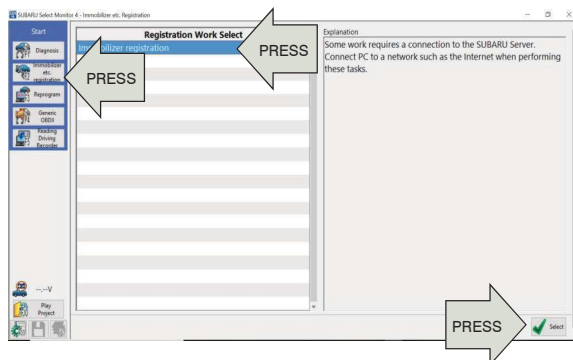

2. PRESS ASCENT AND PRESS SELECT

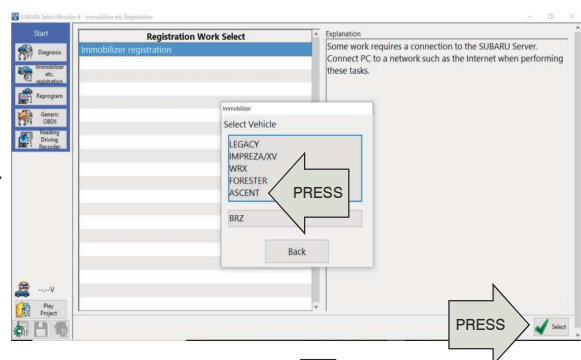

Insert an ignition key into the ignition cylinder and turn to the ON position

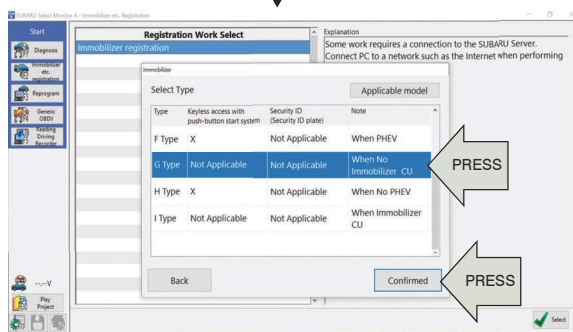

3. PRESS G TYPE FOR KEY START MODELS AND PRESS CONFIRMED

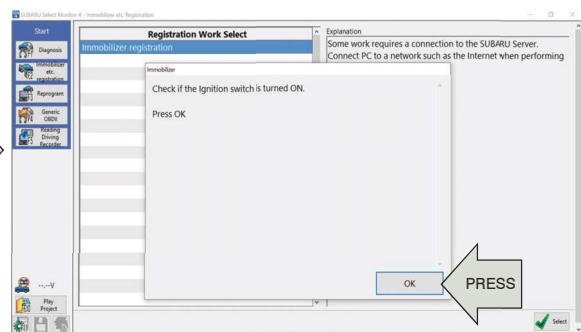

4. ENSURE THE IGNITION IS TURNED ON AND PRESS OK

WAIT FOR LAPTOP TO ESTABLISH CONNECTION

10 SYSTEM REGISTRATION, continued

NOTE: Once the Ignition is turned ON, the system will exit System Registration after 2 minutes.

REGISTRATION, continued

5. PRESS REMOTE ENGINE START CM REGISTRATION AND PRESS CONFIRMED

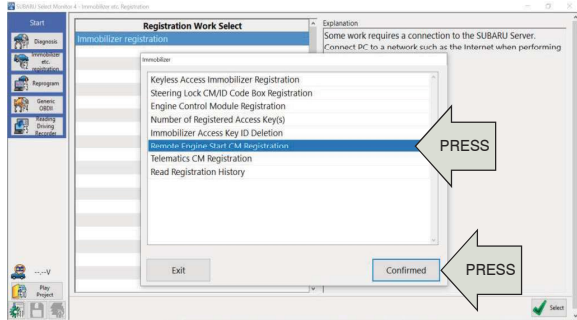

6. ENTER AUTHENTICATION KEY AND PRESS CONNECTION

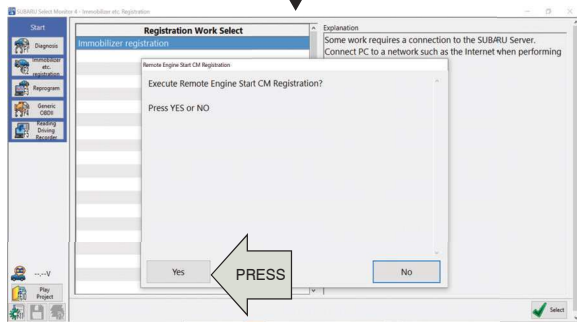
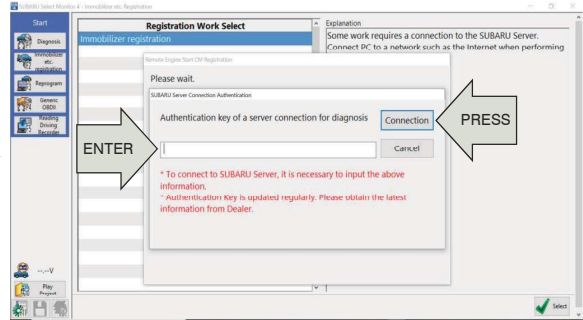

7. PRESS YES TO EXECUTE REGISTRATION

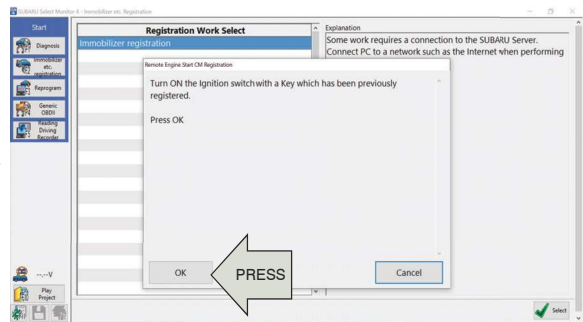

8. CONFIRM IGNITION IS ON AND PRESS OK

WAIT FOR BIU TO COMMUNICATE WITH RES CONTROL MODULE

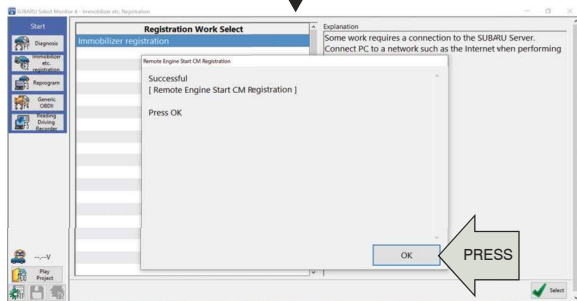

9. REGISTRATION SUCCESSFUL, PRESS OK

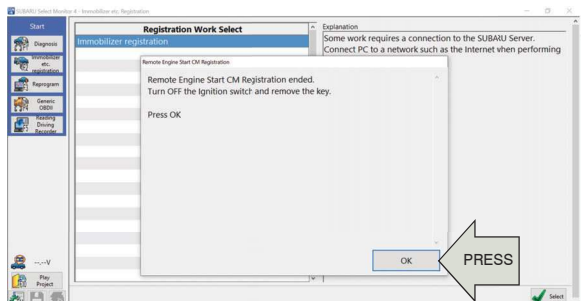

10. TURN OFF IGNITION AND PRESS OK

11 POST INSTALLATION CHECKLIST

- 1. REMOTE ENGINE START- Make sure the key is removed from the ignition switch, the engine hood, all doors and trunk are closed. Press the START button on the remote start transmitter two (2) times within three (3) seconds. The vehicle's parking lights should flash and the vehicle's horn should honk one (1) time and then the vehicle should crank and start. Once started, the transmitter LED will flash two (2) times and the parking lights will turn on and stay on signifying the vehicle is running. The transmitter LED will flash one (1) time every three (3) seconds signifying the vehicle is still running.



NOTE: If the vehicle does NOT respond to the remote start transmitters, proceed to SECTION 12 for the TRANSMITTER PROGRAMMING procedure.

- 2. SHUT DOWN WITH DOOR OPENING - While the vehicle is running by the remote engine start, wait at least five (5) seconds and then confirm that all functions (lock, unlock & trunk, but not panic) operate properly on the FACTORY transmitter. Once the FACTORY transmitter functionality is confirmed, press the UNLOCK button on the FACTORY transmitter and open any vehicle door. The remote engine start should shut down and the transmitter LED should flash three (3) times indicating the system has shut down.
- 3. ACTIVATION WITH DOOR OPEN - Ensure the key is removed from the ignition switch and the engine hood and trunk are closed. Open the driver's door, press the START button on the remote start transmitter two (2) times within three (3) seconds. The vehicle's parking lights should flash and the vehicle's horn should honk six (6) times. The vehicle should not start with any door or trunk opened.
- 4. BRAKE PEDAL SAFETY - While sitting in the vehicle with the engine hood, all doors and trunk closed, activate the remote engine start and press the brake pedal. The vehicle should shut off.
- 5. KEY-IN-SENSE - While sitting in the vehicle with the engine hood, all doors and trunk closed, insert the ignition key into the ignition switch, but keep it in the OFF position. Activate the remote engine start. The vehicle's parking lights should flash and the vehicle's horn should honk two (2) times. The vehicle should not start since the key is in the ignition switch. Remove the ignition key from the ignition switch.
- 6. HOOD SAFETY SWITCH - Open the engine hood and activate the remote engine start. The vehicle's parking lights should flash and the vehicle's horn should honk two (2) times. The vehicle should not start since the hood safety switch is activated.
- 7. HEATER / A/C FUNCTION - Using the ignition key, turn the ignition to the ON position. Preset the vehicle's heater or air conditioning to the ON position. Turn the ignition OFF and remove the ignition key. Activate the remote engine start and verify that the heater or air conditioning turns on to the preset setting for manual climate controlled vehicles or turns to the "Full Auto" setting for electronic climate control vehicles.
- 8. 15 MINUTE RUN TIME - Activate the remote engine start and allow the system to run for the 15 minute preset run time. The remote engine start should shut down after 15 minutes (+/- 10 seconds).
- 9. TRANSMITTER FUNCTIONALITY VERIFICATION - Activate the remote engine start using both of the supplied single button remote start transmitters.

FUNCTIONAL TESTING IS NOW COMPLETE.

PART NUMBER H001SXC300	ISSUE -	DATE 24 May 2022	SUBARU OF AMERICA	13 OF 14
---------------------------	------------	---------------------	-------------------	----------

12 TRANSMITTER PROGRAMMING

1. Open the driver's door and enter the vehicle. The driver's door must remain open throughout the entire programming process. Ensure all other vehicle doors, the engine hood and trunk are closed.
2. Verify that the transmission shifter is in the "park" position.
3. Turn the ignition "ON" then "OFF", "ON" then "OFF", "ON" then "OFF", then back "ON" and leave on throughout the entire programming process. (ON/OFF ignition cycles must be completed within twenty (20) seconds.)
4. The system will flash the side marker lights, taillights and parking lights and honk the horn three (3) times indicating that the system has entered transmitter learn mode.
5. Press and hold the  button on the transmitter to be learned for three (3) seconds until the system flashes the side marker lights, taillights and parking lights and honks the horn one (1) time, indicating that the system has learned the transmitter. Release the  button. Upon successful programming, the remote start transmitter may flash/beep one (1) time.
6. Repeat step five (5) for additional transmitters. The system will accept up to eight (8) transmitters.
7. Turn the ignition OFF to exit transmitter learn mode.
8. Return to SECTION 11 to perform the POST INSTALLATION CHECKLIST.

NOTE: The system will exit the transmitter learn mode if the ignition is turned OFF, the driver's door is closed or thirty (30) seconds of inactivity.

PART NUMBER H001SXC300	ISSUE -	DATE 24 May 2022	SUBARU OF AMERICA	14 OF 14
---------------------------	------------	---------------------	-------------------	----------



GENUINE PARTS
INSTRUCTIONS
D'INSTALLATION

NUMÉRO DE PIÈCE : H001SXC300

DESCRIPTION : SYSTÈME DE DÉMARRAGE À LONGUE DISTANCE PAR CLÉ DE CONTACT SUR ASCENT

1 CONTENU DE LA TROUSSE

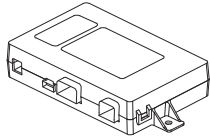

Module de commande (ECU) du démarreur à distance
Quantité = 1

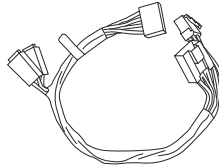

Faisceau de câblage du démarreur à distance
Quantité = 1

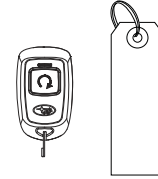

Télécommandes de démarrage à distance avec étiquettes de mise en garde
Quantité = 2



Étiquette de mise en garde du compartiment moteur
Quantité = 1



Carte de référence rapide
Quantité = 1 en anglais
1 en français



Attache de faisceau de câblage
Quantité = 5



Attaches autobloquantes 39 cm, quantité = 6

2 OUTILS REQUIS

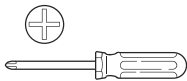

Tournevis Phillips, court et standard



Clé dynamométrique



Outil de dépose de panneau



Coupe-fils



Clé à rochet, douille de 10 mm et rallonge



Alcool et chiffon

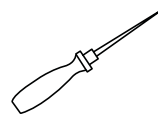

Poinçon

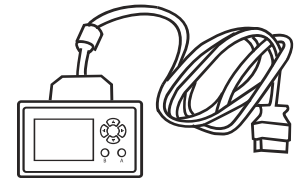

SSM4 (DST-i)
Interface de diagnostic et ordinateur portable sur réseau

3 SIGNIFICATION DES SYMBOLES



: Retirer



: Installer



: Déconnecter



: Connecter



: Emplacement de l'attache ou de la vis

T

: Couple de serrage



: Desserrer



: Jeter



: Réutiliser

MISE EN GARDE : N'ATTACHEZ JAMAIS LE FAISCEAU DU DÉMARRER À LONGUE DISTANCE À DES FAISCEAUX OU CONNECTEURS JAUNES (SYSTÈME DE COUSSINS GONFLABLES) DANS LE VÉHICULE.

NUMÉRO DE PIÈCE
H001SXC300

VERSION
-

DATE
24 mai 2022

SUBARU OF AMERICA

1 DE 14

4 PRÉPARATION DU VÉHICULE

1. À l'aide d'une clé à rochet/douille de 10 mm, déconnectez la borne négative de la batterie. (FIGURE A)

REMARQUE : Ne débranchez pas le câble de la borne de la batterie.

REMARQUE : ATTENDEZ UNE (1) MINUTE AVANT DE PASSER À LA PROCHAINE ÉTAPE POUR QUE LE BLOC D'ALIMENTATION DES COUSSINS GONFLABLES AIT LE TEMPS DE SE DÉCHARGER.

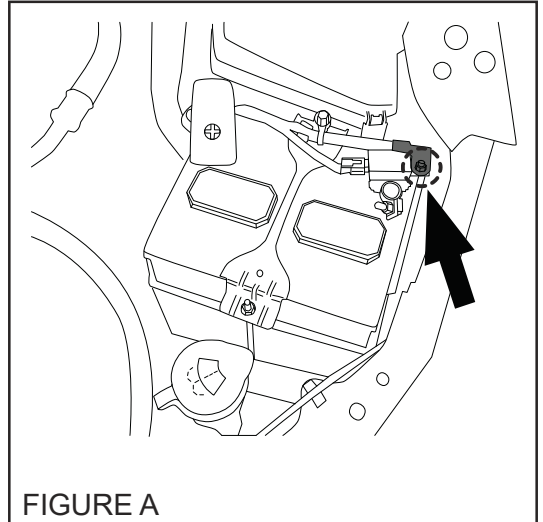

2. À l'aide de l'outil de dépose de panneau, enlevez délicatement le panneau du côté gauche du tableau de bord en partant du haut et en descendant pour libérer les six (6) attaches à pression. (FIGURE B)

3. À l'aide du tournevis Phillips, retirez une (1) vis Phillips qui maintient le panneau inférieur du tableau de bord sur le côté inférieur droit du tableau de bord. (FIGURE C)

4. À l'aide de l'outil de dépose de panneau, enlevez délicatement le panneau du tableau de bord côté conducteur en tirant directement vers l'extérieur pour libérer les dix-sept (17) attaches à pression. Débranchez tous les connecteurs fixés au tableau de bord. (FIGURE D)

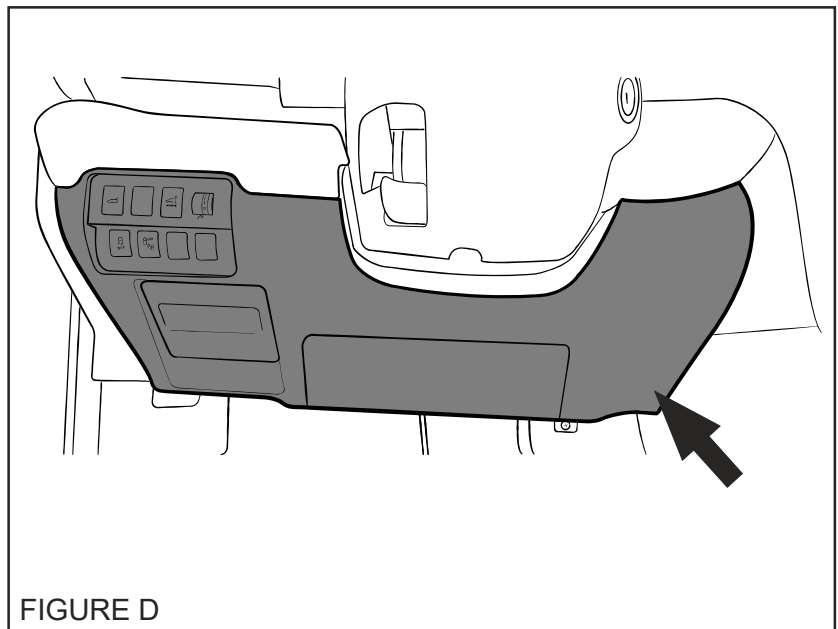
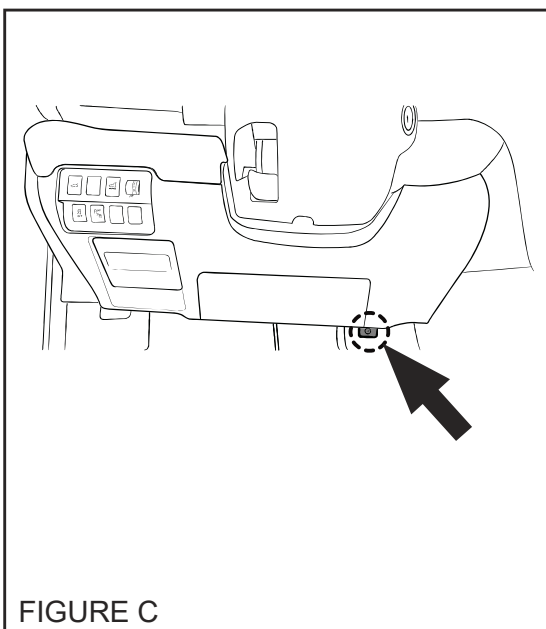
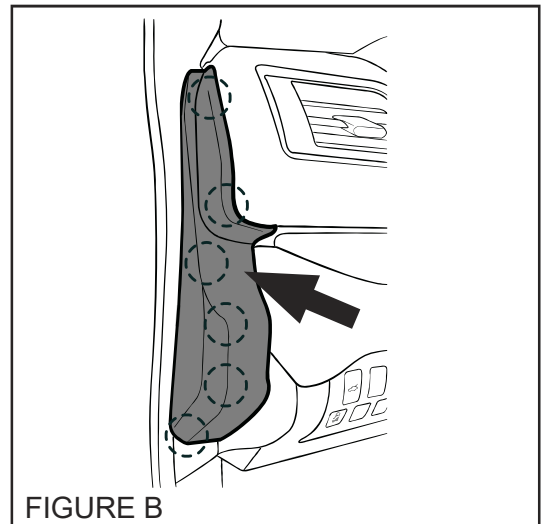

4 PRÉPARATION DU VÉHICULE (suite)

5. À l'aide de la clé à rochet/douille/rallonge de 10 mm, retirez les deux (2) écrous de 10 mm qui fixent le protège-genoux/coussin gonflable inférieur côté conducteur. (FIGURE E)

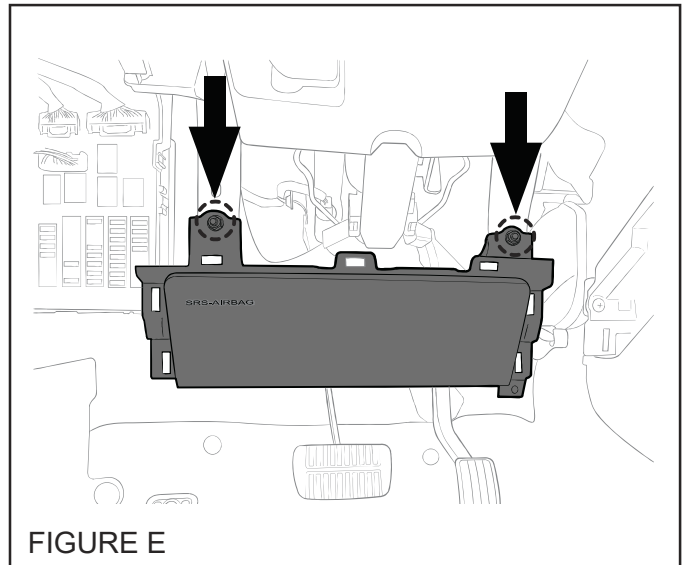

FIGURE E

6. Retirez le protège-genoux/coussin gonflable inférieur. À l'aide du poinçon, libérez le verrou du connecteur jaune en le soulevant. (FIGURE F)
À l'aide de l'outil de dépose de panneau, soulevez délicatement pour débrancher le connecteur électrique, puis rangez le protège-genoux/coussin gonflable à un endroit sûr.

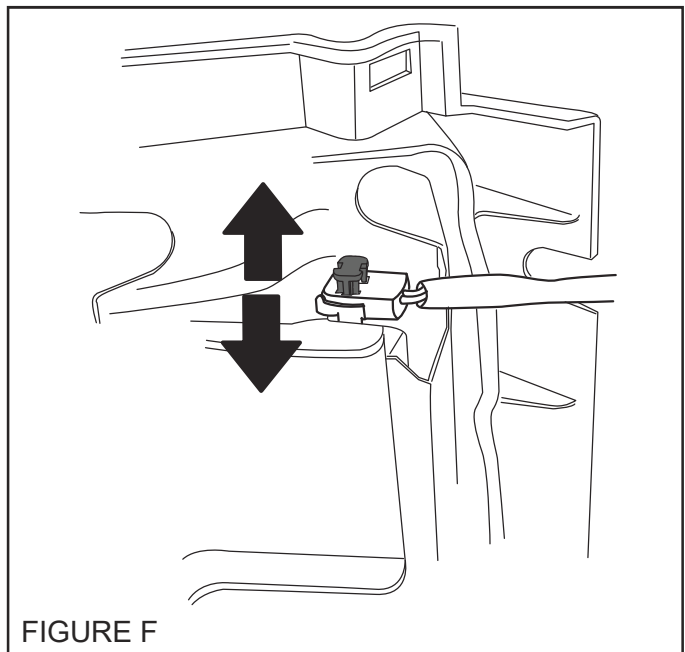

FIGURE F

7. Ouvrez la boîte à gants et appuyez sur les côtés de la boîte pour libérer les languettes de retenue du couvercle intérieur. Dégagez le support de la boîte à gants. (FIGURE G)

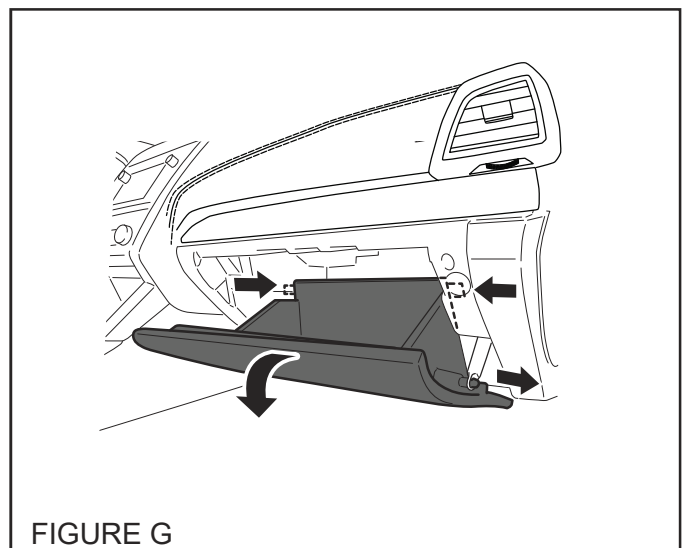

FIGURE G

4 PRÉPARATION DU VÉHICULE (suite)

8. À l'aide de l'outil de dépose de panneau, enlevez délicatement le panneau du côté droit du tableau de bord en partant du bas et en montant pour libérer les six (6) attaches à pression. (FIGURE H)

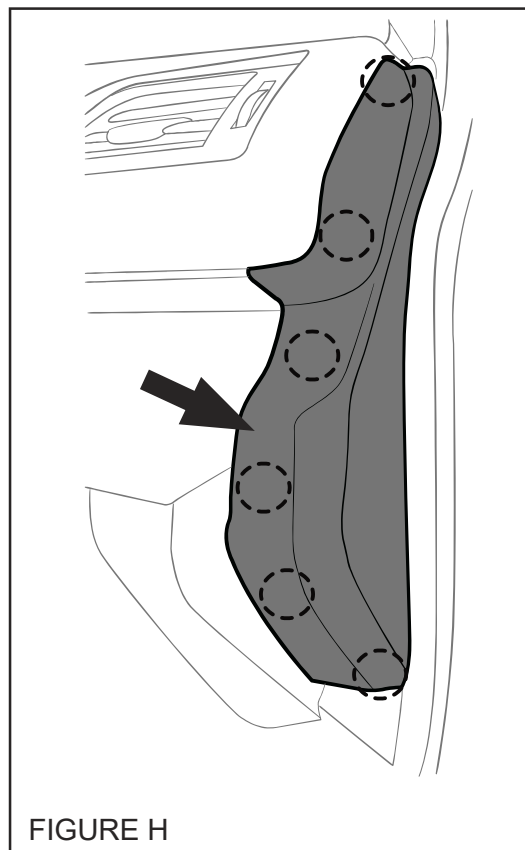

FIGURE H

9. À l'aide de l'outil de dépose de panneau, enlevez délicatement le panneau de garniture côté passager en le soulevant pour libérer les huit (8) attaches à pression, puis en tirant vers l'arrière du véhicule. (FIGURE I)

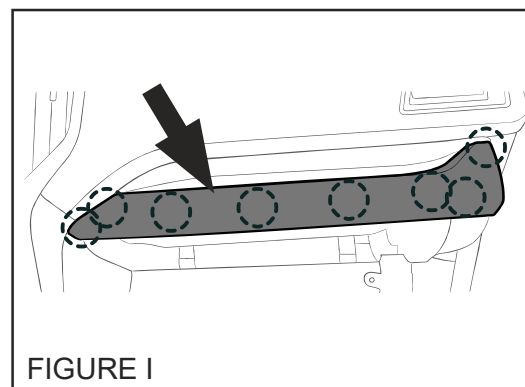

FIGURE I

10. À l'aide du tournevis Phillips, retirez les six (6) vis Phillips qui maintiennent le couvercle intérieur de la boîte à gants. Libérez les six (6) attaches à pression et débranchez le connecteur de la lampe de la boîte à gants pour retirer le couvercle intérieur. (FIGURE J)

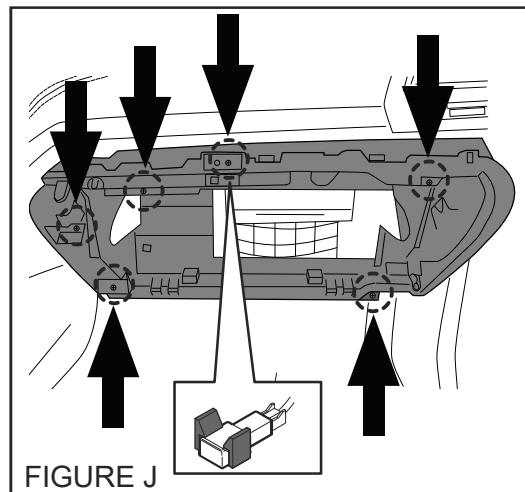
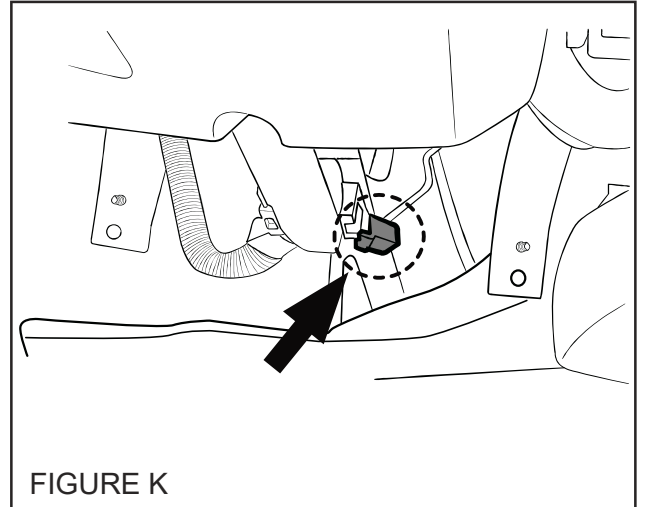

FIGURE J

5

CONNEXIONS ET ACHEMINEMENT DU FAISCEAU DE CÂBLAGE DU DÉMARREUR À DISTANCE

1. Repérez et dégagez le connecteur d'allumage prémonté à 6 broches fixé au faisceau de câblage du véhicule par du ruban détachable, près de la base de la colonne de direction. (FIGURE K)



2. Repérez et dégagez les connecteurs prémontés à 4 broches et à 2 broches fixés au faisceau de câblage du véhicule par du ruban détachable, près du haut du panneau de seuil côté conducteur. (FIGURE L)
3. Lorsque les connecteurs prémontés à 4 broches et à 2 broches sont dégagés du ruban détachable, débranchez le cavalier/connecteur homologué à 2 broches et mettez-le au rebut. (Il est destiné au circuit de coupure du lève-glace électrique.)

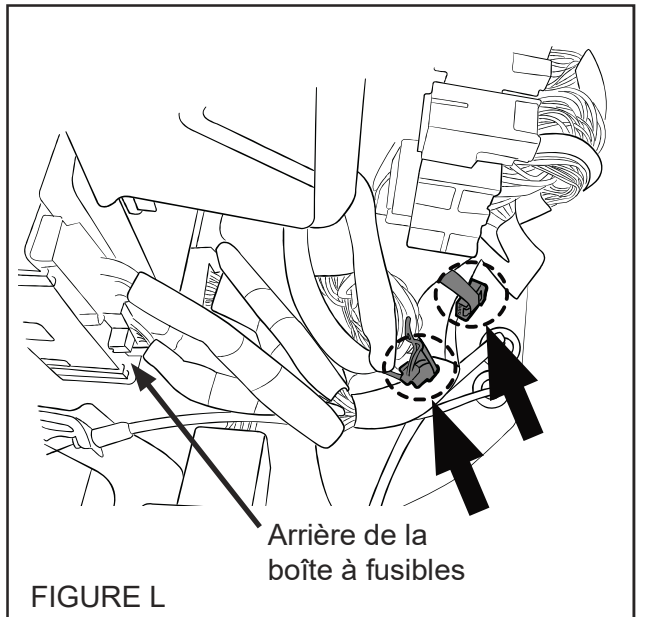

4. Acheminez les connecteurs à 4 broches et à 2 broches du faisceau de câblage du démarreur à distance au-dessus de la colonne de direction, vers le panneau de seuil côté conducteur. (FIGURE M)

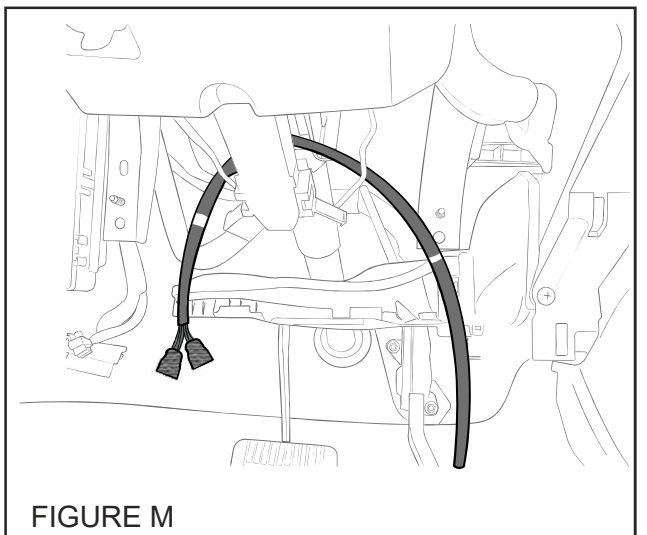

5

CONNEXIONS ET ACHEMINEMENT DU FAISCEAU DE CÂBLAGE DU DÉMARREUR À DISTANCE (suite)

5. Branchez les connecteurs à 4 broches et à 2 broches du faisceau du démarreur à distance dans les connecteurs prémontés correspondants. (FIGURE N) À l'aide d'une (1) des attaches autobloquantes de 39 cm fournies, fixez le faisceau du démarreur à distance au faisceau de câblage du véhicule au niveau de l'anneau de ruban blanc sur le faisceau du démarreur à distance. Rangez les connecteurs à 4 broches et à 2 broches derrière le faisceau de câblage du véhicule. (FIGURE N)

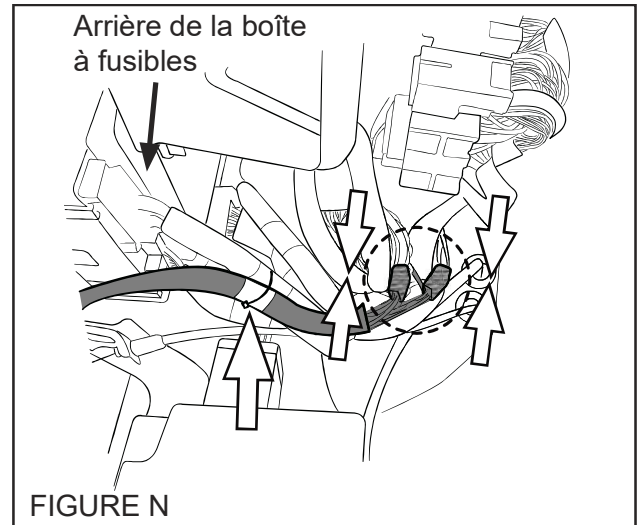

6. Branchez le connecteur à 6 broches du faisceau du démarreur à distance dans le connecteur d'allumage prémonté correspondant. (FIGURE O)

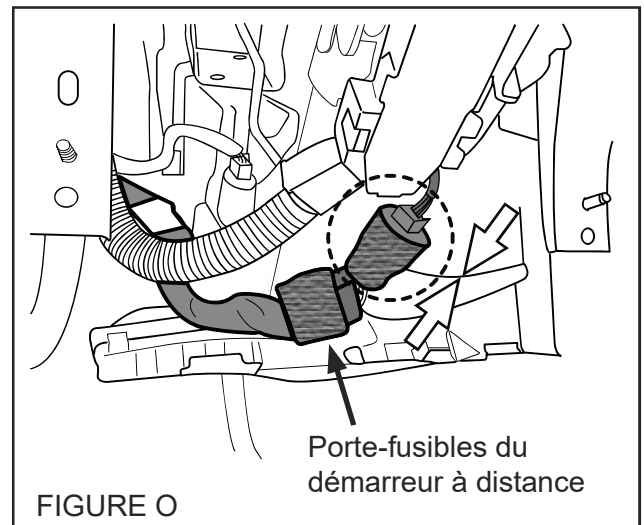

7. À l'aide de trois (3) des attaches autobloquantes de 39 cm fournies, fixez le faisceau du démarreur à distance au faisceau de câblage du véhicule. En allant de droite à gauche, fixez une (1) attache autobloquante autour du connecteur d'allumage prémonté à 6 broches, une (1) attache autobloquante autour des porte-fusibles du démarreur à distance, et une (1) attache autobloquante au niveau de l'anneau de ruban blanc sur le faisceau du démarreur à distance. Coupez l'excédent des attaches autobloquantes. Actionnez la colonne de direction inclinable et télescopique après avoir fixé les attaches autobloquantes pour vérifier que le faisceau de câblage ne subit pas de contraintes. (FIGURE P)

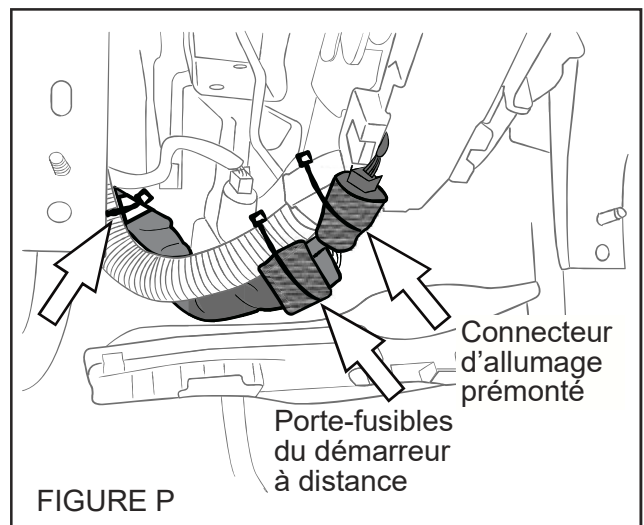

5 CONNEXIONS ET ACHEMINEMENT DU FAISCEAU DE CÂBLAGE DU DÉMARREUR À DISTANCE (suite)

8. À l'aide de deux (2) des attaches autobloquantes de 39 cm fournies, fixez le faisceau du démarreur à distance au faisceau de câblage du véhicule. Fixez une (1) attache autobloquante à droite de l'attache autobloquante fixée en usine, au niveau de l'anneau de ruban blanc sur le faisceau du démarreur à distance. Fixez une (1) attache autobloquante à droite de la colonne de direction, au-dessus de la canalisation d'air, au niveau de l'anneau de ruban blanc sur le faisceau du démarreur à distance. (FIGURE Q)

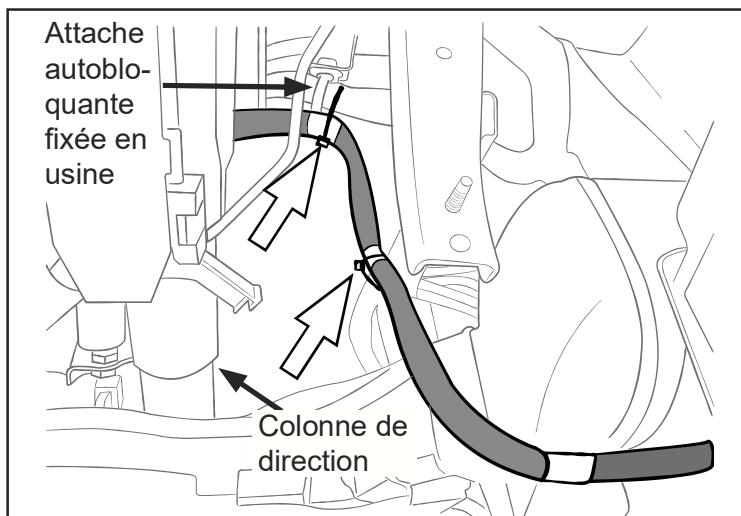

FIGURE Q

9. Avec de l'alcool, nettoyez la surface de la canalisation d'air à gauche de la console centrale, comme sur l'illustration. Retirez les endos adhésifs de deux (2) des attaches de faisceau de câblage fournies. Appliquez celles-ci sur la canalisation d'air et appuyez fermement pendant au moins dix (10) secondes. (FIGURE R)

REMARQUE : Assurez-vous que les ouvertures des attaches de faisceau de câblage sont orientées vers le haut.

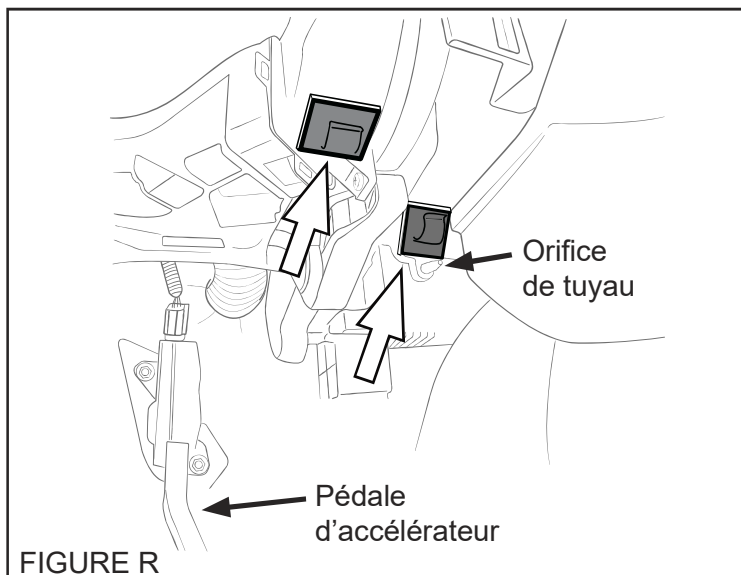

FIGURE R

10. Acheminez le faisceau de câblage du démarreur à distance vers le côté passager du véhicule, derrière la console centrale. Fixez le faisceau du démarreur à distance aux attaches de faisceau de câblage précédemment installées. (FIGURE S)

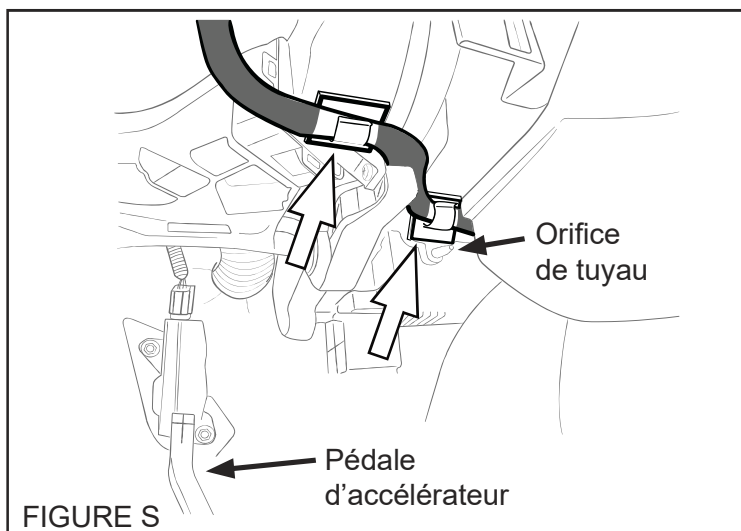
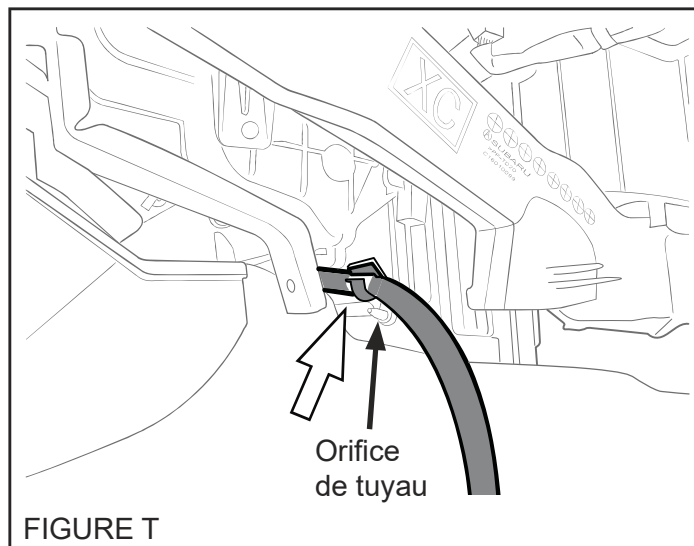

FIGURE S

5 CONNEXIONS ET ACHEMINEMENT DU FAISCEAU DE CÂBLAGE DU DÉMARREUR À DISTANCE (suite)

11. Avec de l'alcool, nettoyez la surface de la canalisation d'air à droite de la console centrale, comme sur l'illustration. Retirez l'endos adhésif de l'une (1) des attaches de faisceau de câblage fournies. Appliquez celle-ci sur la canalisation d'air, au-dessus de l'orifice de tuyau, et appuyez fermement pendant au moins dix (10) secondes. Fixez le faisceau du démarreur à distance à l'attache de faisceau de câblage au niveau de l'anneau de ruban blanc. (FIGURE T)

REMARQUE : Assurez-vous que l'ouverture de l'attache de faisceau de câblage est orientée vers le haut.



6 INSTALLATION DE L'UCE DU DÉMARREUR À DISTANCE

1. Repérez le couvercle intérieur de la boîte à gants et retirez délicatement le matelas isolant sur le dessus et à l'arrière, comme sur l'illustration. Avec de l'alcool, nettoyez le dessus et l'arrière du couvercle intérieur de la boîte à gants, comme sur l'illustration. (FIGURE U)
REMARQUE : Assurez-vous que le couvercle intérieur de la boîte à gants est complètement sec.

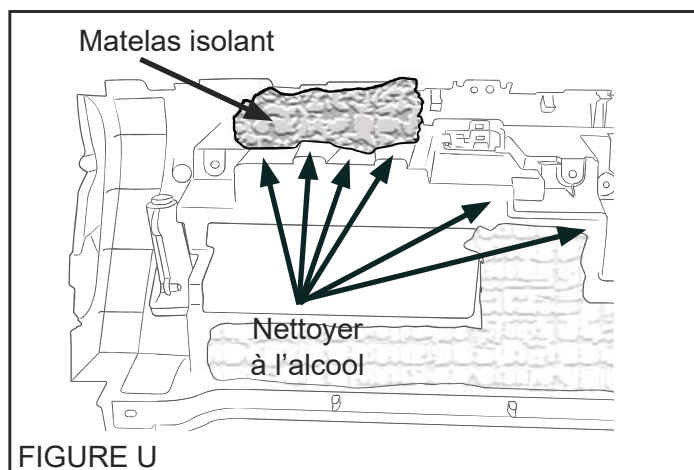

2. Retirez les endos adhésifs de deux (2) des attaches de faisceau de câblage fournies. Appliquez celles-ci sur l'arrière du couvercle intérieur de la boîte à gants et appuyez fermement pendant au moins dix (10) secondes. (FIGURE V)

REMARQUE : Assurez-vous que l'ouverture de l'attache de faisceau de câblage de gauche est orientée vers le haut et que l'ouverture de l'attache de faisceau de câblage de droite est orientée vers la porte du passager, une fois que le couvercle intérieur de la boîte à gants est monté.

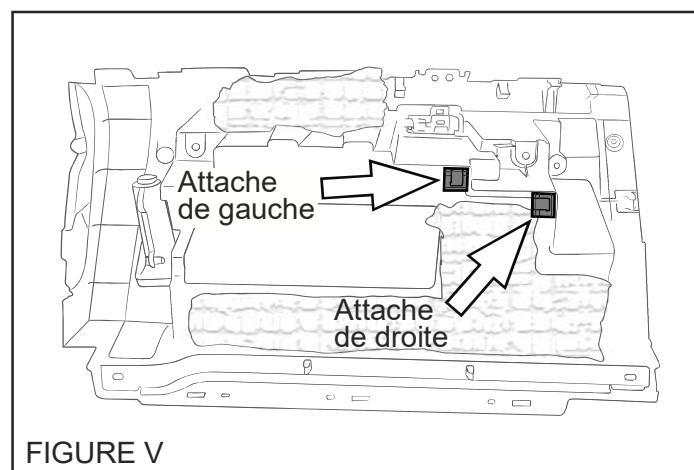

6 INSTALLATION DE L'UCE DU DÉMARREUR À DISTANCE (suite)

3. Retirez les quatre (4) endos adhésifs du ruban mousse de l'UCE du démarreur à distance et fixez celui-ci au couvercle intérieur de la boîte à gants, comme sur l'illustration. Appuyez fermement pendant au moins trente (30) secondes. (FIGURE W)

REMARQUE : Assurez-vous que les connecteurs de l'UCE du démarreur à distance sont orientés vers l'avant, soit vers le tableau de bord du véhicule, après le montage.

4. Branchez les connecteurs à 12 broches et à 8 broches du faisceau du démarreur à distance dans l'UCE du démarreur à distance. (FIGURE W)

5. Fixez le faisceau du démarreur à distance aux attaches de faisceau de câblage. (FIGURE W)

REMARQUE : Assurez-vous que le faisceau du démarreur à distance n'est PAS trop serré, pour éviter que les connecteurs de l'UCE ne subissent des contraintes.

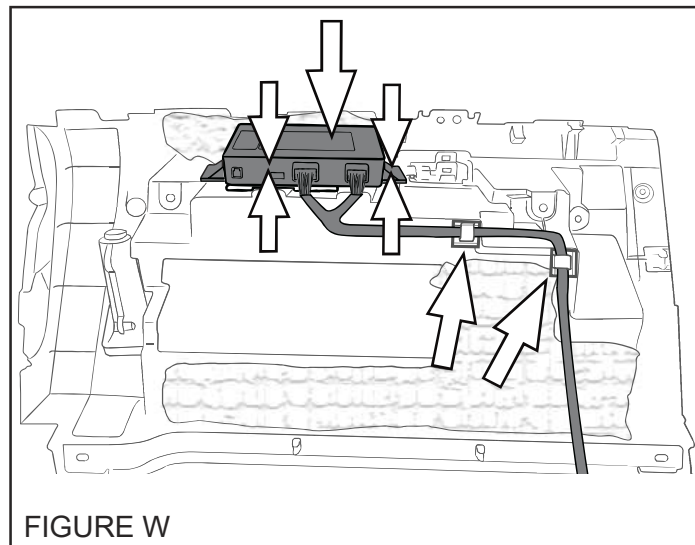

7 ÉTIQUETTE DE MISE EN GARDE DU COMPARTIMENT MOTEUR

1. Avec de l'alcool, nettoyez la partie supérieure droite du support de faisceau de radiateur.
2. Retirez l'endos adhésif de l'étiquette de mise en garde du compartiment moteur et collez celle-ci sur le dessus du support de faisceau de radiateur, comme sur l'illustration. (FIGURE X)

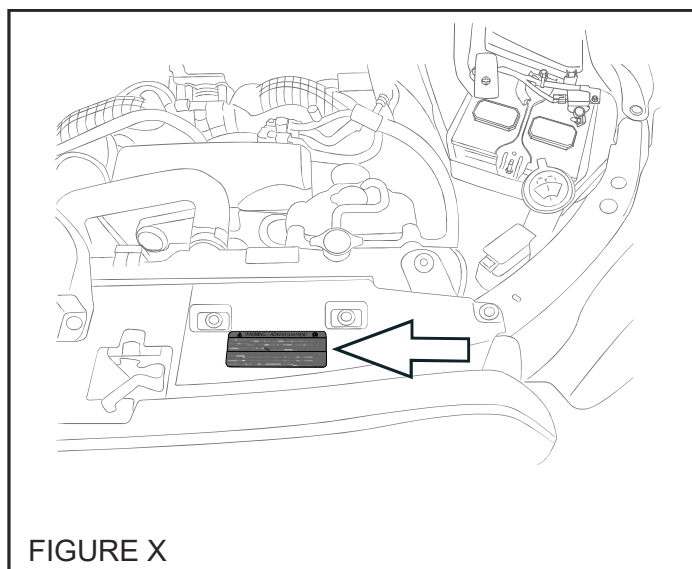

8 REMONTAGE DU PANNEAU

1. Branchez le connecteur électrique jaune sur le protège-genoux/coussin gonflable. Assurez-vous que le connecteur jaune est complètement enfoncé. Si le connecteur n'est pas bien enfoncé, le témoin de coussin gonflable du groupe d'instruments pourrait rester allumé. Remettez en place le protège-genoux/coussin gonflable et serrez les deux (2) écrous de 10 mm à 7,5 +/- 2 Nm (0,76 +/- 0,2 kgfm ou 5,5 +/- 1,5 lb-pi).
2. Branchez tous les connecteurs précédemment débranchés et installez le panneau du tableau de bord côté conducteur au moyen des dix-sept (17) attaches à pression.
3. Remettez une (1) vis Phillips sur le côté inférieur droit du panneau du tableau de bord.
4. Installez le panneau du côté gauche du tableau de bord au moyen des six (6) attaches à pression.
5. Rebranchez le connecteur de la lampe sur le couvercle intérieur de la boîte à gants. Installez le couvercle intérieur de la boîte à gants au moyen des six (6) attaches à pression et fixez-le avec six (6) vis Phillips.
6. Installez le panneau de garniture côté passager au moyen des huit (8) attaches à pression.
7. Installez le panneau du côté droit du tableau de bord au moyen des six (6) attaches à pression.
8. Installez la boîte à gants et le support.
9. À la fin de l'installation, glissez la Carte de référence rapide dans le dossier du propriétaire.

9 DÉMARRAGE DU SYSTÈME

1. Une fois toutes les connexions terminées, rebranchez la borne négative de la batterie du véhicule. À l'aide de la clé à rochet/douille/rallonge de 10 mm, serrez l'écrou de 10 mm à 7,5 +/- 2 Nm (0,76 +/- 0,2 kgfm ou 5,5 +/- 1,5 lb-pi).
2. Faites démarrer le véhicule au moins une (1) fois avec la clé de contact avant d'essayer le système de démarrage à distance. Cette précaution est nécessaire pour permettre aux systèmes électroniques du véhicule de se resynchroniser.
3. Démarrez le moteur à l'aide de la clé de contact et vérifiez si le témoin de coussin gonflable du tableau de bord s'éteint. Si le témoin de coussin gonflable reste allumé, reportez-vous à l'information de service après-vente du véhicule pour avoir des précisions sur le dépannage.
4. Démarrez le moteur à l'aide de la clé de contact, appliquez les freins et déplacez la transmission à une autre position que celle de stationnement. Coupez le moteur et assurez-vous que la clé ne peut pas être retirée du contact. Si la clé peut être retirée, vérifiez si le connecteur à solénoïde de verrouillage est bien branché et si le fusible de mode livraison (test) est retiré, puis essayez de nouveau.
5. Pour restaurer les fonctions des glaces électriques, consultez la procédure de réinitialisation des glaces à commande électrique dans le manuel du propriétaire du véhicule.

NUMÉRO DE PIÈCE H001SXC300	VERSION -	DATE 24 mai 2022	SUBARU OF AMERICA	10 DE 14
-------------------------------	--------------	---------------------	-------------------	----------

ENREGISTREMENT DU SYSTÈME ASSUREZ-VOUS QUE LE LOGICIEL A ÉTÉ MIS À JOUR À LA DERNIÈRE VERSION AVANT DE TENTER D'ENREGISTRER LE SYSTÈME.

REMARQUE : Une fois que le commutateur d'allumage est mis en position de marche (ON), il faut 2 minutes pour que le système sorte du mode d'enregistrement.

CONFIGURATION DU DST-i



ENREGISTREMENT

1. APPUYEZ SUR IMMOBILIZER ETC. REGISTRATION, APPUYEZ SUR IMMOBILIZER REGISTRATION, PUIS APPUYEZ SUR SELECT

2. APPUYEZ SUR ASCENT, PUIS APPUYEZ SUR SELECT

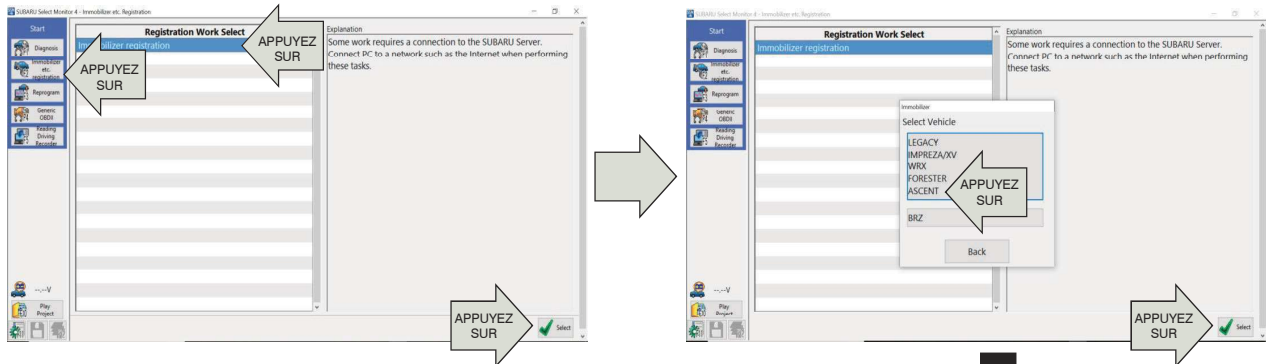

Insérez une clé de contact dans le commutateur d'allumage, puis tournez-la en position de marche (ON).

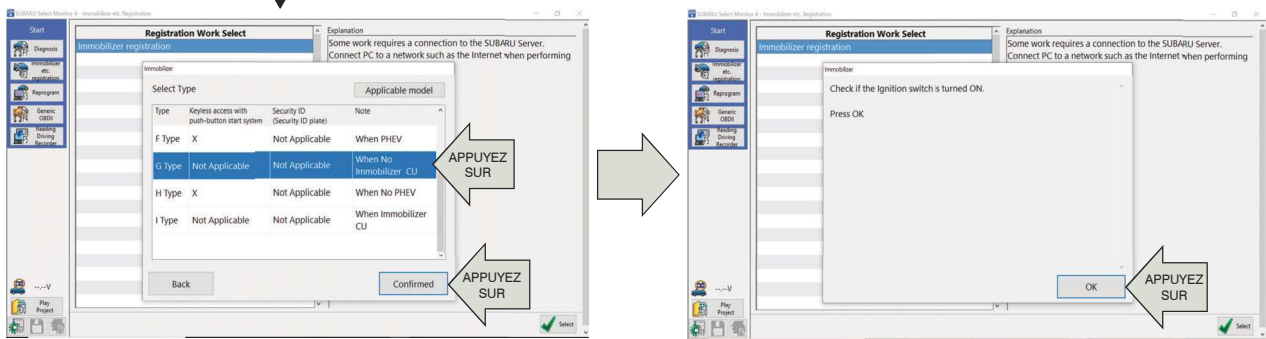

3. APPUYEZ SUR G TYPE POUR LES MODÈLES À DÉMARRAGE À CLÉ, PUIS APPUYEZ SUR CONFIRMED

4. ASSUREZ-VOUS QUE LE CONTACT EST MIS, PUIS APPUYEZ SUR OK

ATTENDEZ QUE L'ORDINATEUR PORTABLE ÉTABLISSE LA CONNEXION

10 ENREGISTREMENT DU SYSTÈME, suite

REMARQUE : Une fois que le commutateur d'allumage est mis en position de marche (ON), il faut 2 minutes pour que le système sorte du mode d'enregistrement.

ENREGISTREMENT, suite

5. APPUYEZ SUR REMOTE ENGINE START CM REGISTRATION, PUIS APPUYEZ SUR CONFIRMED

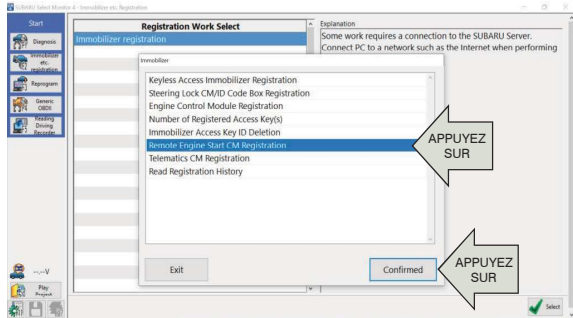

6. ENTREZ LA CLÉ D'AUTHENTIFICATION, PUIS APPUYEZ SUR CONNECTION

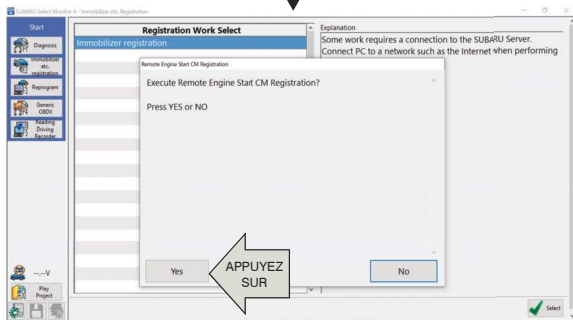
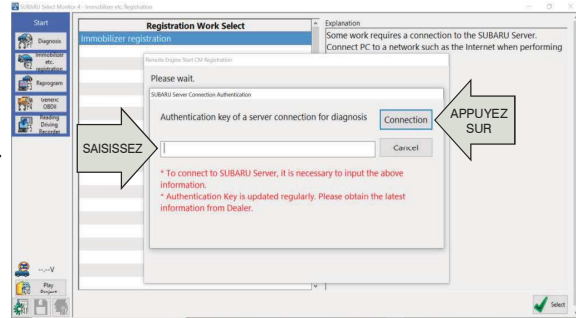

7. APPUYEZ SUR YES POUR EXÉCUTER L'ENREGISTREMENT

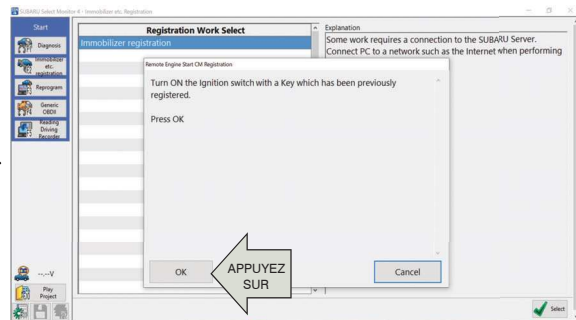

8. CONFIRMEZ QUE LE CONTACT EST MIS, PUIS APPUYEZ SUR OK

ATTENDEZ QUE LE BIU COMMUNIQUE AVEC LE MODULE DE COMMANDE RES

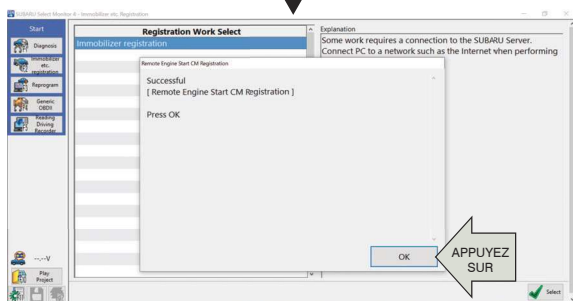

9. ENREGISTREMENT RÉUSSI, APPUYEZ SUR OK

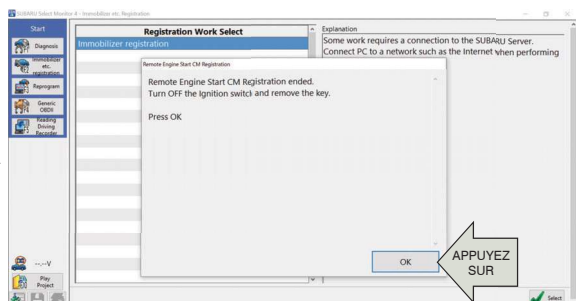

10. COUPEZ LE CONTACT, PUIS APPUYEZ SUR OK



1. DÉMARRAGE À DISTANCE – Assurez-vous que la clé est retirée du contact, puis que le capot, toutes les portes et le coffre sont fermés. Appuyez sur le bouton START de la télécommande de démarrage à distance deux (2) fois en trois (3) secondes. Les feux de stationnement du véhicule doivent clignoter et l'avertisseur doit retentir une (1) fois, puis le véhicule doit démarrer. Une fois que le véhicule a démarré, le témoin à DEL de la télécommande clignote deux (2) fois et les feux de stationnement s'allument, ce qui indique que le moteur tourne. Le témoin à DEL de la télécommande clignote une (1) fois toutes les trois (3) secondes, ce qui indique que le moteur tourne toujours.

REMARQUE : Si le véhicule ne répond PAS aux télécommandes de démarrage à distance, passez à la SECTION 12 pour connaître la procédure de PROGRAMMATION DE LA TÉLÉCOMMANDE.

2. ARRÊT AVEC PORTE OUVERTE – Pendant que le moteur est en marche après un démarrage à distance, attendez au moins cinq (5) secondes, puis vérifiez la bonne marche de toutes les fonctions (verrouillage, déverrouillage, coffre, sauf le bouton d'alarme) de la télécommande D'ORIGINE. Après avoir confirmé le fonctionnement de la télécommande D'ORIGINE, appuyez sur le bouton de DÉVERROUILLAGE de cette télécommande et ouvrez n'importe laquelle des portes. Le démarreur à distance doit s'arrêter et le témoin à DEL de la télécommande doit clignoter trois (3) fois pour indiquer l'arrêt du système.
3. ACTIVATION AVEC PORTE OUVERTE – Assurez-vous que la clé est retirée du contact, puis que le capot et le coffre sont fermés. Ouvrez la porte du conducteur et appuyez sur le bouton START de la télécommande de démarrage à distance deux (2) fois en trois (3) secondes. Les feux de stationnement du véhicule doivent clignoter et l'avertisseur doit retentir six (6) fois. Le véhicule ne doit pas démarrer si l'une des portes ou le coffre sont ouverts.
4. SÉCURITÉ DE LA PÉDALE DE FREIN – Pendant que vous êtes assis dans le véhicule et que le capot, toutes les portes et le coffre sont fermés, activez le démarrage à distance et appuyez sur la pédale de frein. Le moteur doit s'arrêter.
5. DÉTECTION DE LA CLÉ DANS LE CONTACT – Pendant que vous êtes assis dans le véhicule et que le capot, toutes les portes et le coffre sont fermés, introduisez la clé dans le contact, mais laissez-la en position d'arrêt (OFF). Activez le démarrage à distance. Les feux de stationnement du véhicule doivent clignoter et l'avertisseur doit retentir deux (2) fois. Le moteur ne doit pas démarrer, puisque la clé est dans le contact.
6. CONTACTEUR DE SÉCURITÉ DU CAPOT – Ouvrez le capot et activez le démarrage à distance. Les feux de stationnement du véhicule doivent clignoter et l'avertisseur doit retentir deux (2) fois. Le véhicule ne doit pas démarrer, puisque le contacteur de sécurité du capot est activé.
7. CHAUFFAGE ET CLIMATISATION – Introduisez la clé de contact et tournez-la à la position de marche (ON). Mettez en marche le chauffage ou la climatisation. Tournez la clé à la position d'arrêt (OFF) et retirez-la. Activez le démarreur à distance et vérifiez si le chauffage ou la climatisation se met en marche au réglage choisi avant la coupure du contact, s'il s'agit d'un système CVC manuel, ou au réglage maximum automatique, s'il s'agit d'un système CVC électronique.
8. DURÉE MAXIMALE DE FONCTIONNEMENT DE 15 MINUTES – Activez le démarrage à distance et laissez le moteur tourner pendant 15 minutes. Le démarreur à distance devrait arrêter le moteur après 15 minutes (+/- 10 secondes).
9. VÉRIFICATION DU FONCTIONNEMENT DE LA TÉLÉCOMMANDE – Activez le démarrage à distance tour à tour avec les deux télécommandes de démarrage à distance à un bouton fournies.

L'ESSAI DE FONCTIONNEMENT EST MAINTENANT TERMINÉ.

NUMÉRO DE PIÈCE H001SXC300	VERSION -	DATE 24 mai 2022	SUBARU OF AMERICA	13 DE 14
-------------------------------	--------------	---------------------	-------------------	----------

1. Ouvrez la porte du conducteur et entrez dans le véhicule. La porte du conducteur doit demeurer ouverte tout au long du processus de programmation. Assurez-vous que toutes les autres portes du véhicule, le capot et le coffre sont fermés.
2. Assurez-vous que le levier de vitesses est à la position « P » (stationnement).
3. Mettez le contact et coupez le moteur, remettez le contact et coupez le moteur, remettez le contact et coupez le moteur, puis remettez le contact et laissez le processus de programmation se dérouler. (Les cycles d'allumage MARCHE/ARRÊT doivent être effectués en moins de vingt (20) secondes.)
4. Le système fait clignoter les feux de position, les feux arrière et les feux de stationnement et fait retentir l'avertisseur sonore trois (3) fois pour indiquer que le système a entré le mode d'apprentissage de télécommande.
5. Maintenez enfoncé le bouton  de la télécommande à programmer pendant trois (3) secondes jusqu'à ce que le système fasse clignoter les feux de position, les feux arrière et les feux de stationnement, puis fasse retentir l'avertisseur sonore une (1) fois, ce qui indique que le système a accepté la télécommande. Relâchez le bouton . Une fois la programmation réussie, la télécommande de démarrage à distance peut clignoter ou émettre un signal sonore une (1) fois.
6. Répétez l'étape cinq (5) pour les autres télécommandes. Le système accepte jusqu'à huit (8) télécommandes.
7. Coupez le contact pour quitter le mode d'apprentissage de télécommande.
8. Retournez à la SECTION 11 pour effectuer la LISTE DE VÉRIFICATION APRÈS L'INSTALLATION.

REMARQUE : Le système quitte le mode d'apprentissage de télécommande dans les conditions suivantes : contact coupé, porte du conducteur fermée ou trente (30) secondes d'inactivité.

NUMÉRO DE PIÈCE H001SXC300	VERSION -	DATE 24 mai 2022	SUBARU OF AMERICA	14 DE 14
-------------------------------	--------------	---------------------	-------------------	----------