



**SUBARU**

PART NUMBER: F411SXC000 / RÉFÉRENCE : F411SXC000

Installation Instructions - ASCENT /  
Consignes d'installation - ASCENT

DESCRIPTION: SEAT COVER - 2nd Row Bench / DESCRIPTION :  
HOUSSE DE SIÈGE - Banquette arrière

KIT CONTENTS: / CONTENU :

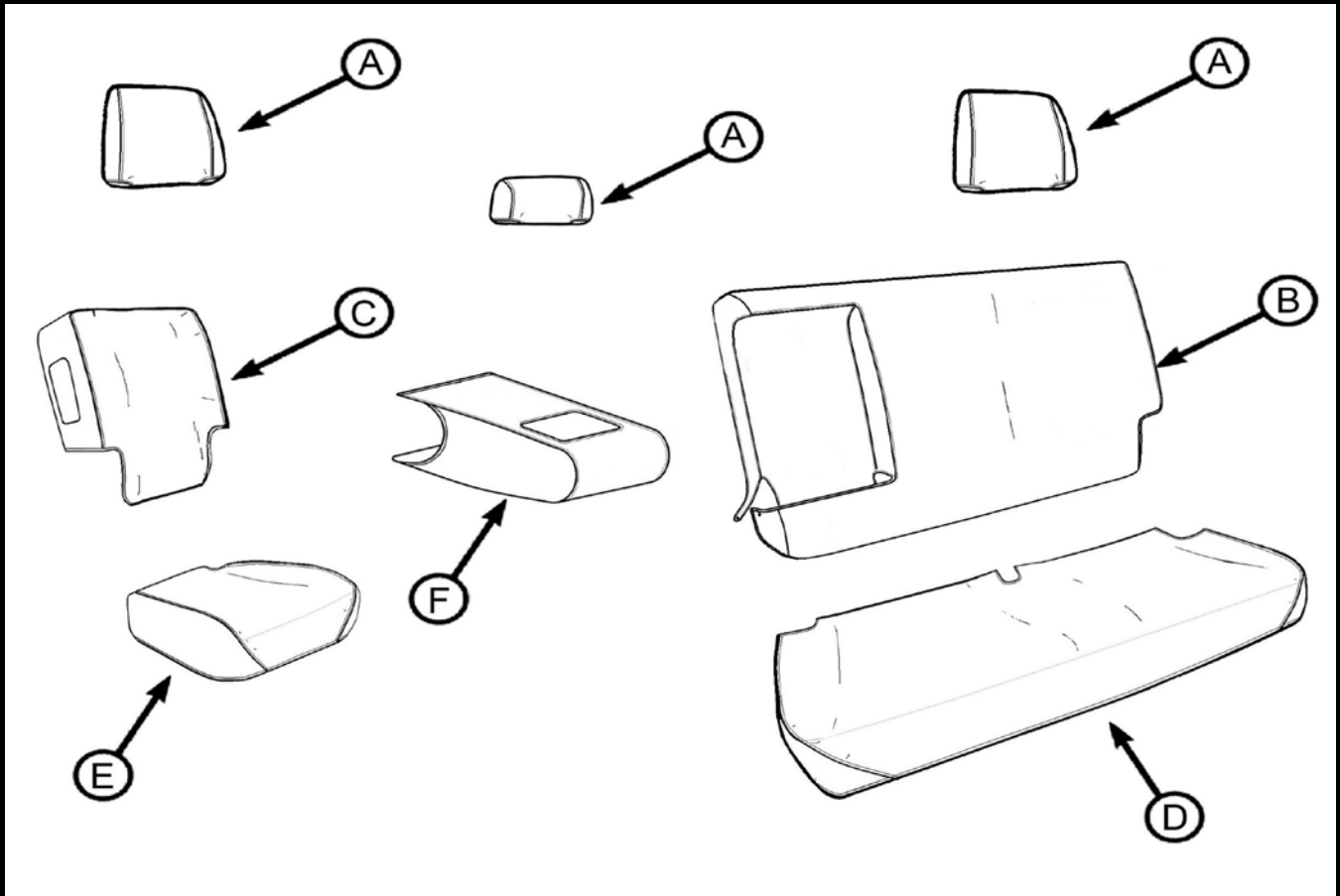

<b>A</b> Headrest Cover-Lg (x2) Headrest Cover-Sm (x1) Housse gd appuie-tête (x2) Housse pt appuie-tête (x1)	<b>B</b> Seat Cover-Lg Upper (x1) / Housse dossier banquette (x1)	<b>C</b> Seat Cover-Sm Upper (x1) Housse dossier pt siège (x1)
<b>D</b> Seat Cover-Lg Lower (x1) Housse banquette (x1)	<b>E</b> Seat Cover-Sm Lower (x1) Housse siège (x1)	<b>F</b> Armrest Cover (x1) Housse accoudoir (x1)

TOOLS / MATERIALS REQUIRED: / OUTILS / MATÉRIEL REQUIS :

\*NONE\* / \*AUCUN\*

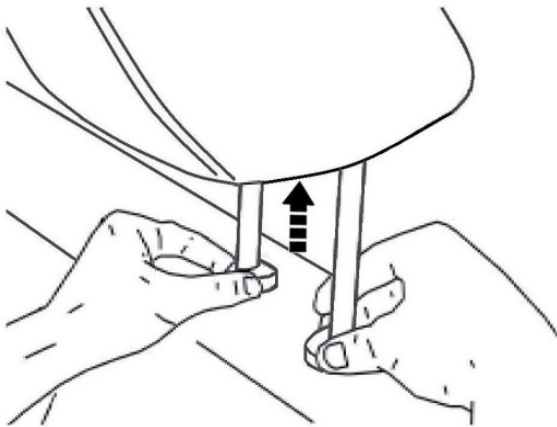
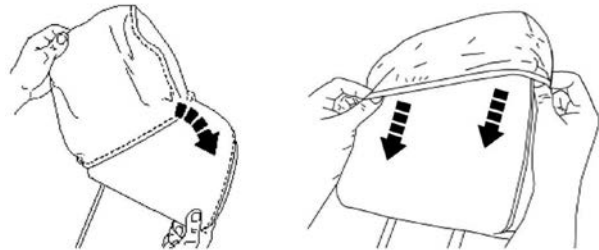
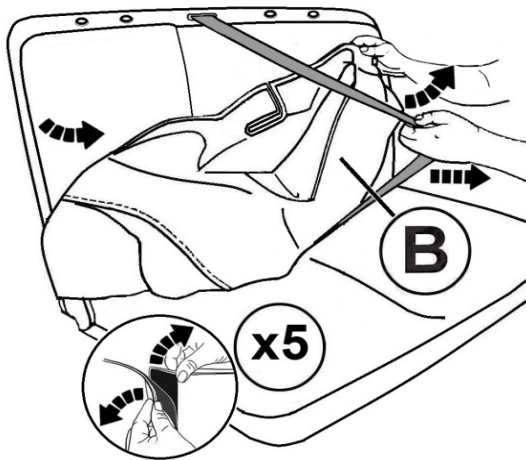
**1****2****A****3**

Unfasten all Velcro® connections in **B** (x5) and thread seat cover under seat belt. Open center armrest.

Détacher toutes les bandes Velcro® au niveau **B** (x5) et passer la housse sous la ceinture de sécurité.

Ouvrir l'accoudoir central.

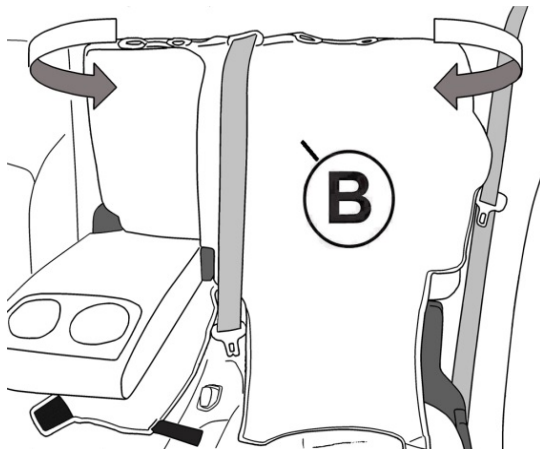
**4**

Wrap the top section of the seat cover around the top corners of the seat. Align the hole for the seat-belt and re-fasten the Velcro®. Position the bottom of the seat cover as shown.

Border la partie supérieure de la housse autour des coins supérieurs de la banquette. Aligner le trou sur le cliquet de réception de la ceinture et fixer à nouveau les bandes Velcro®. Placer le bas de la housse comme illustré.

DATE  
11/06/2017

SUBARU OF AMERICA

PAGE  
2 OF 9

5

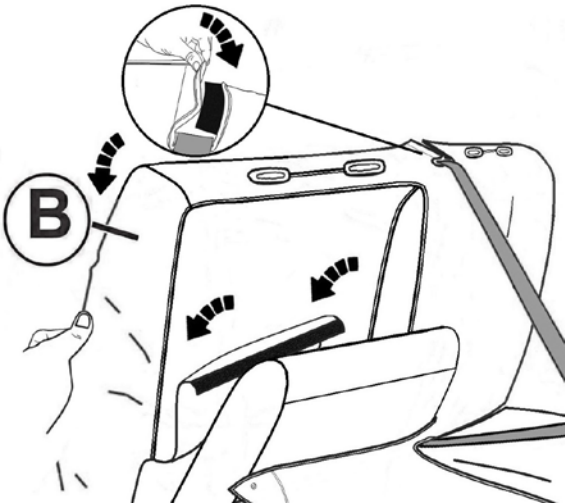

Feed Velcro® connection behind center armrest.

Passer la bande Velcro® sous l'accoudoir central.

6

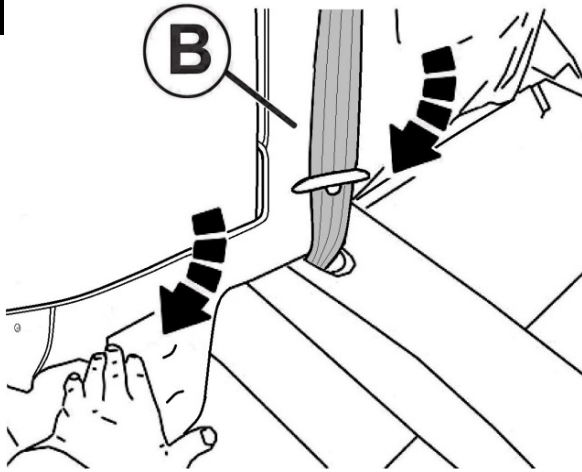

Tuck bottom edge of seat cover between the seat and the backrest.

Faire passer le bord inférieur de la housse entre le siège et le dossier.

7

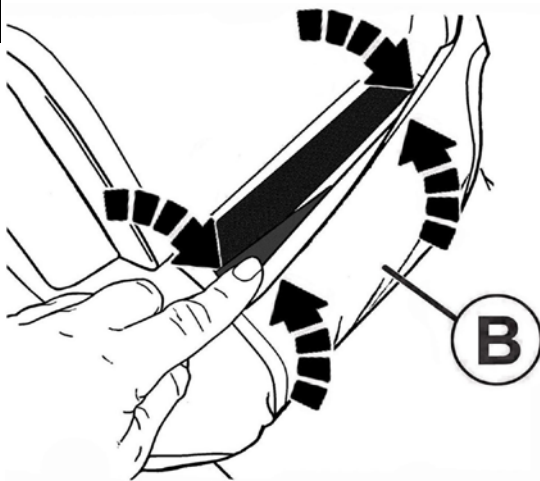

Fold armrest up and fasten Velcro® edges tightly.

Remonter l'accoudoir et fixer les bandes Velcro® fermement.

DATE  
11/06/2017

SUBARU OF AMERICA

PAGE  
3 OF 9

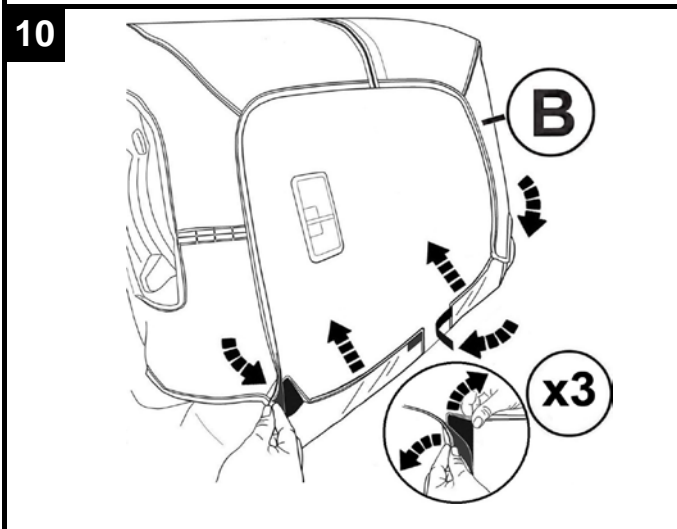
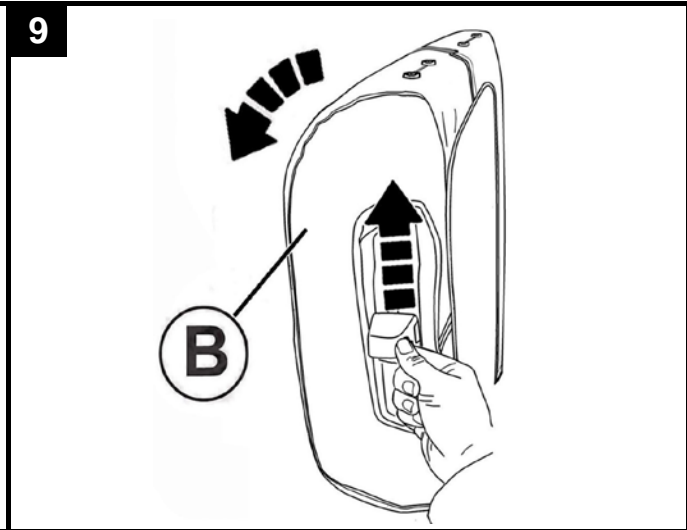
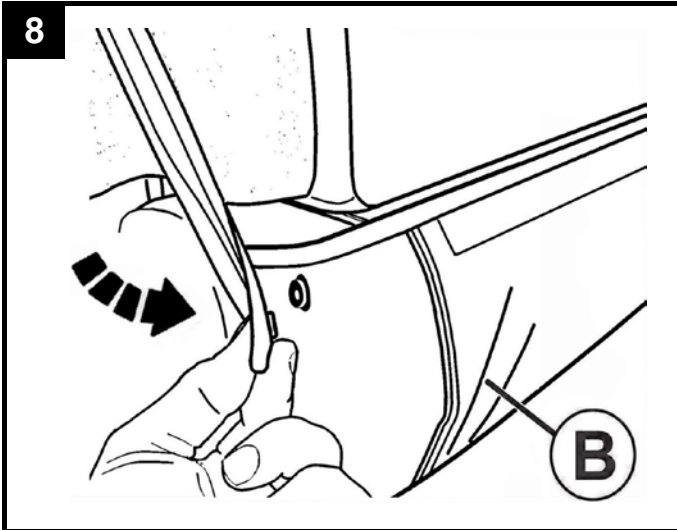

Fasten 3 Velcro® sections at the back of the seat. Ensure that the seat cover holes align to the headrest post holes.

Fixer les 3 bandes Velcro® à l'arrière du siège. Veiller à ce que les trous de la housse soient alignés sur ceux des barres de l'appui-tête.

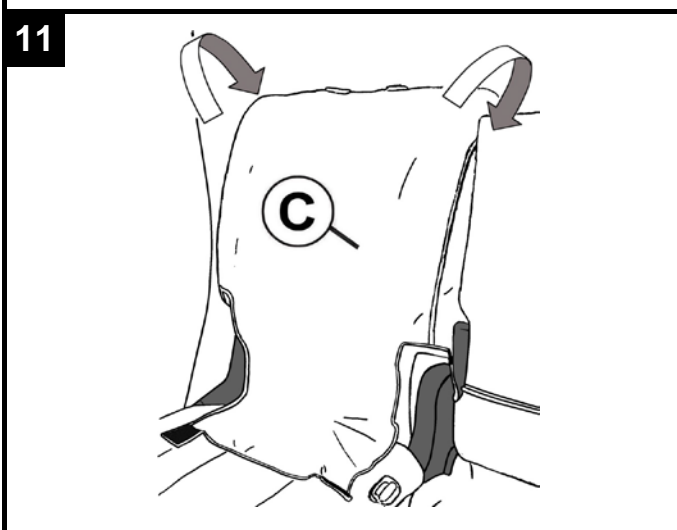

Unfasten all Velcro® connections in **C**. Wrap the top section around the top corners of the seat while tucking the seat cover between the seats. Align the holes for the headrest posts. Position the bottom of the seat cover as shown.

Détacher toutes les bandes Velcro® au niveau **C**. Border la partie supérieure sur les coins supérieurs du siège tout en rabattant la housse entre les sièges. Aligner les trous sur ceux des barres de l'appui-tête. Placer le bas de la housse comme illustré.

12

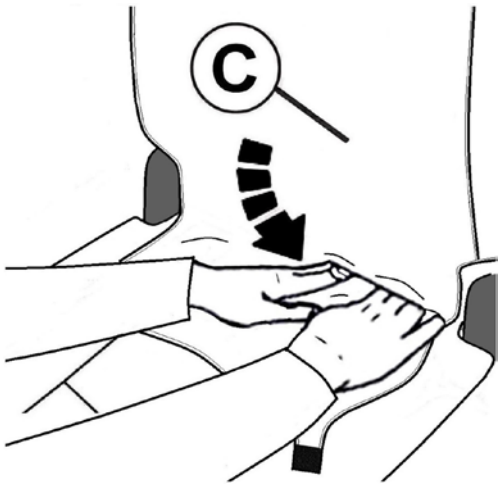

Tuck bottom edge of seat cover between the seat and the backrest.

Faire passer le bord inférieur de la housse entre le siège et le dossier.

13

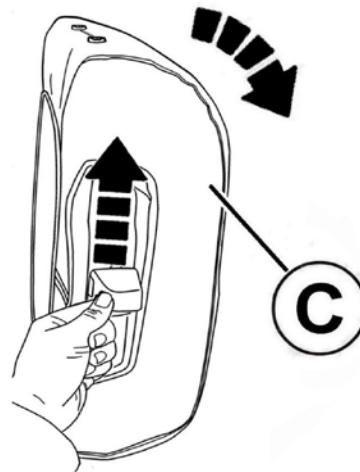

14

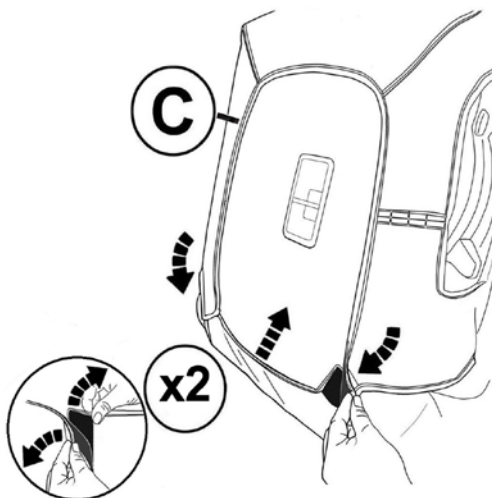

Fasten 2 Velcro® sections at the back of the seat. Ensure that the seat cover holes align to the headrest post holes.

Fixer les 2 bandes Velcro® à l'arrière du siège. Veiller à ce que les trous de la housse soient alignés sur ceux des barres de l'appui-tête.

DATE  
11/06/2017

SUBARU OF AMERICA

PAGE  
5 OF 9

15

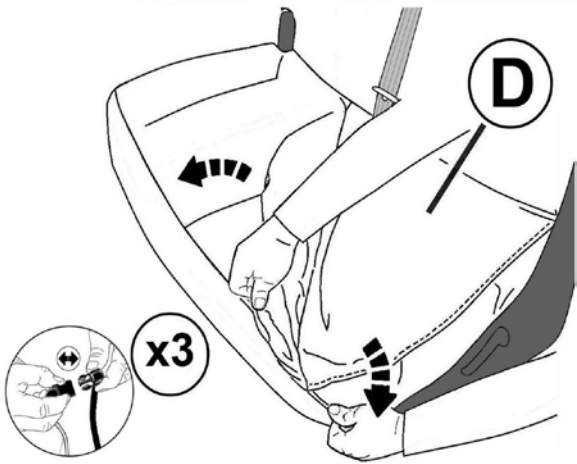

Disconnect buckles in **D** (x3) and wrap seat cover around the front corners of the seat.

Ouvrir les boucles au niveau **D** (x3) et border la housse sur les coins avant du siège.

16

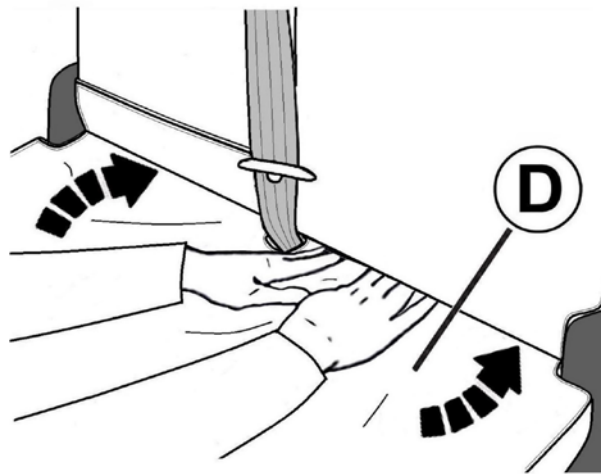

17

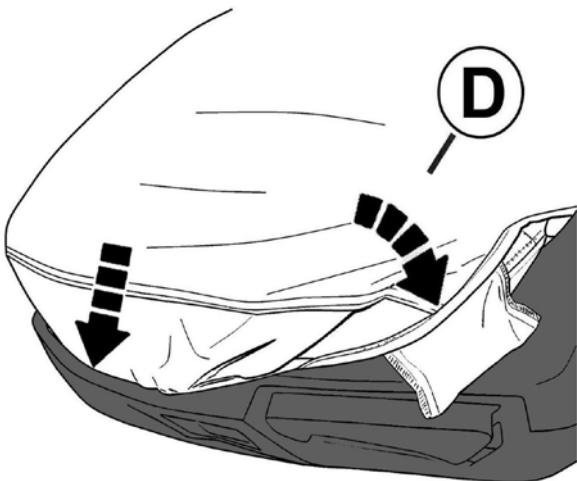

Tuck side edge of seat cover into the plastic trim of the seat, starting at the front and working your way to the back.

Faire rentrer le bord latéral de la housse dans l'habillage plastique du siège, en allant de l'avant vers l'arrière.

DATE  
11/06/2017

SUBARU OF AMERICA

PAGE  
6 OF 9

18

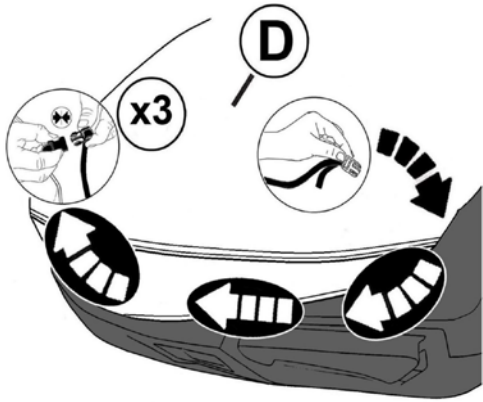

Reach under the seat to grab the buckles and route them towards the front of the seat. Make sure not to catch the straps on any part of the seat track under the seat. Connect all **3** buckles, then tighten the straps until the holes in the seat cover align with the lower tether loops in the seat.

Récupérer les boucles sous le siège et les ramener vers l'avant du siège. Veiller à ne pas accrocher les sangles à la structure sous le siège. Fermer les **3** boucles, puis serrer les sangles jusqu'à ce que les trous de la housse soient alignés sur les boucles d'attache inférieures dans le siège.

19

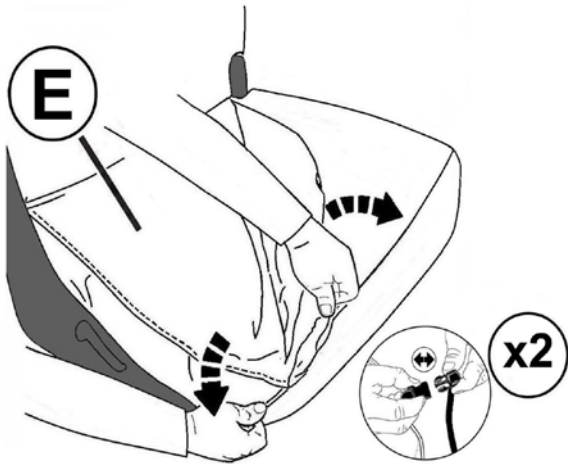

Disconnect buckles in **E** (x2) and wrap seat cover around the front corners of the seat.

Ouvrir les boucles au niveau **E** (x2) et border la housse sur les coins avant du siège.

20

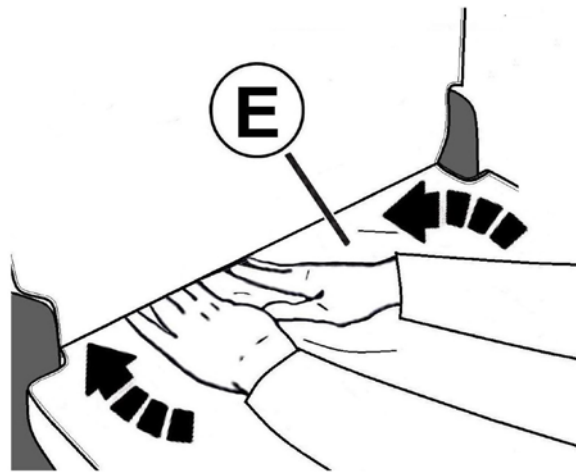

DATE  
11/06/2017

SUBARU OF AMERICA

PAGE  
7 OF 9



21

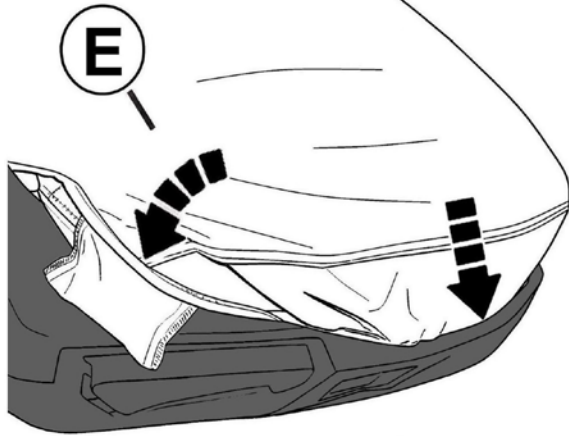

Tuck side edge of seat cover into the plastic trim of the seat, starting at the front and working your way to the back.

Faire rentrer le bord latéral de la housse dans l'habillage plastique du siège, en allant de l'avant vers l'arrière.

22

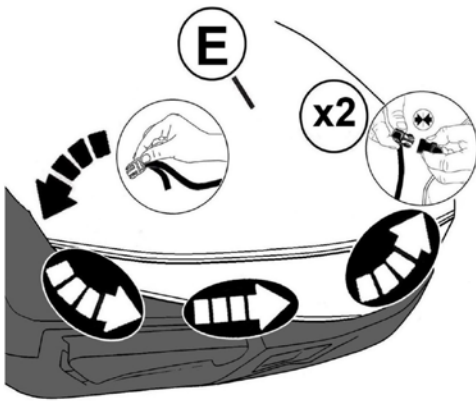

Reach under the seat to grab the buckles and route them towards the front of the seat. Make sure not to catch the straps on any part of the seat track under the seat. Connect the 2 buckles, then tighten the straps until the holes in the seat cover align with the lower tether loops in the seat.

Récupérer les boucles sous le siège et les ramener vers l'avant du siège. Veiller à ne pas accrocher les sangles à la structure sous le siège. Fermer les 2 boucles, puis serrer les sangles jusqu'à ce que les trous de la housse soient alignés sur les boucles d'attache inférieures dans le siège.

23

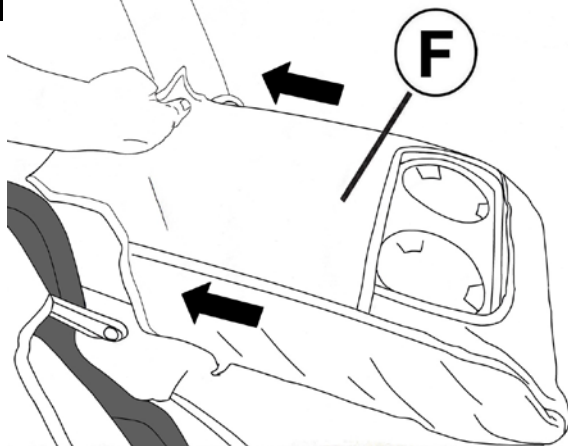

Pull **F** over center armrest. Ensure hole aligns with center armrest cup holders.

Envelopper l'accoudoir central à l'aide de la housse **F**. S'assurer que le trou est aligné sur les porte-gobelets de l'accoudoir central.

DATE  
11/06/2017

SUBARU OF AMERICA

PAGE  
8 OF 9



24

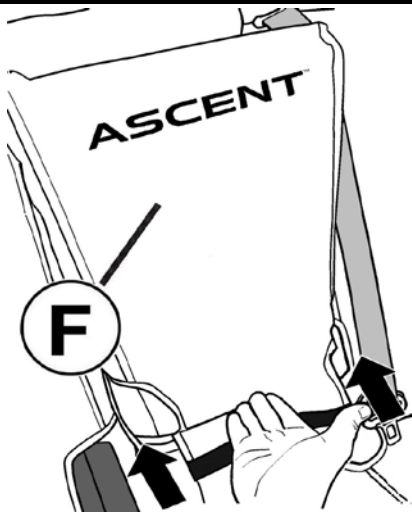

Fold up armrest and tuck bottom edge of cover under armrest.

Replier l'accoudoir et faire rentrer le bord inférieur de la housse sous l'accoudoir.

25

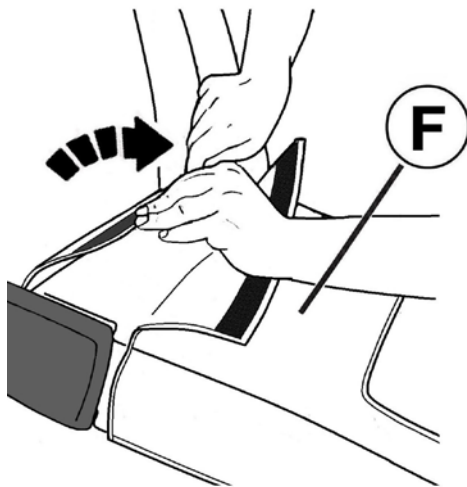

26

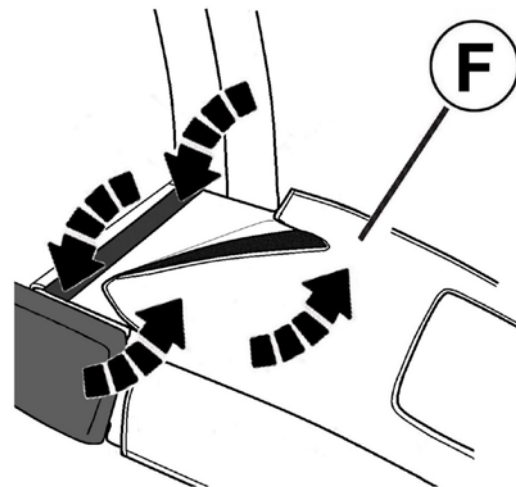

27

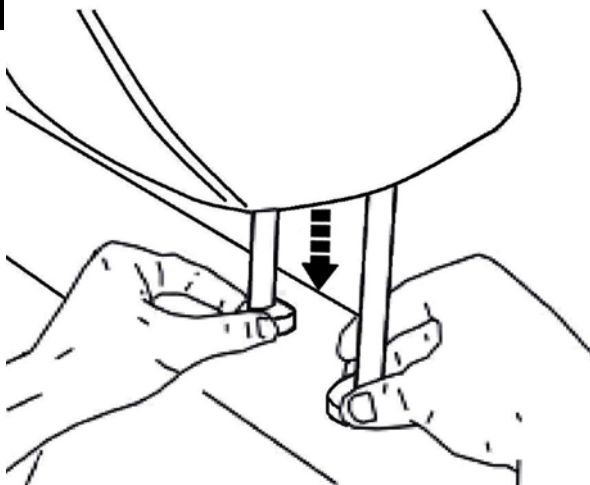

Re-install headrests.

Ré-installer les appuie-tête.

DATE  
11/06/2017

SUBARU OF AMERICA

PAGE  
9 OF 9