



SUBARU

INSTALLATION INSTRUCTIONS

PART NUMBER: E771SFN200

DESCRIPTION:

Rear Bumper Applique

KIT CONTENTS:

- 1. Rear Bumper Applique (1).
- 2. Squeegee (1)

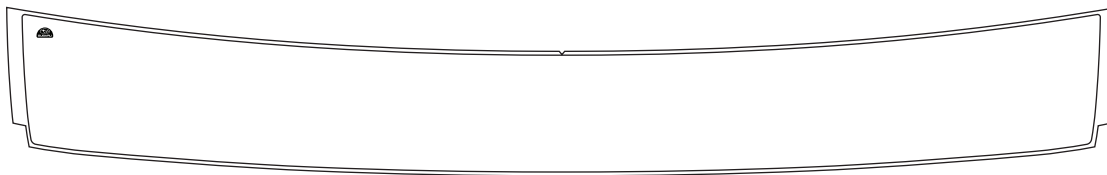

1. Rear Bumper Applique

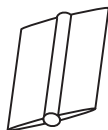

2. Squeegee (1)

TOOLS REQUIRED:



Soft lint-free
Microfiber Cloth



32 ounce
Spray Bottle

- 20% Alcohol
- 80% Water
- 2ml Baby Shampoo

MEANING OF CHARACTERS:



Denotes warnings that may lead to serious physical injury or vehicle damage.



Denotes quality processes to be checked prior to moving to the next step.

Denotes safety equipment required to be used such as a mask, goggles, rubber gloves, and hearing protection.



Denotes cautions to be taken to avoid physical injury or electronic component damage.



Denotes specific tools that are necessary to complete the step.



Mask



Goggles



Denotes cautions to be taken to avoid vehicle and component damage.



Denotes instructional steps necessary to complete the process.



Rubber Gloves



Hearing Protection

PREPARATION - BEFORE INSTALLATION:

1. This product should be installed with proper installation tools.
2. Install this product while observing all warnings and precautions stated in this instruction booklet.
3. **VERY IMPORTANT: Thoroughly wash vehicle with Soap and Water.**
4. Parts storage should be flat at room temperature and in a clean dry place. **Care should be taken to avoid a dusty environment.**

Notes to the Installer

1. Read the entire installation instructions prior to beginning the installation of the accessory.
2. Ensure that the vehicle is properly protected in the area that the accessory is to be installed.
3. To prevent vehicle damage, never place tools on top of painted surfaces, seats, dash pad, console or floor carpet / mat.
4. Always wear appropriate safety gear to include gloves and eye protection when required.

Rear Bumper Applique

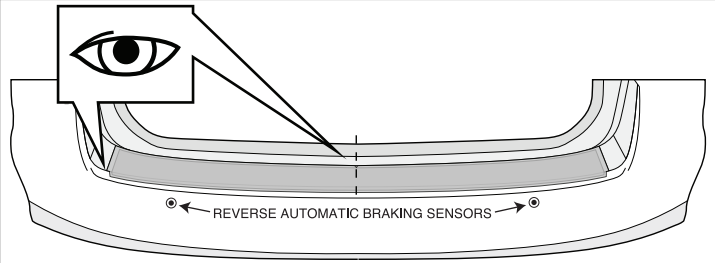
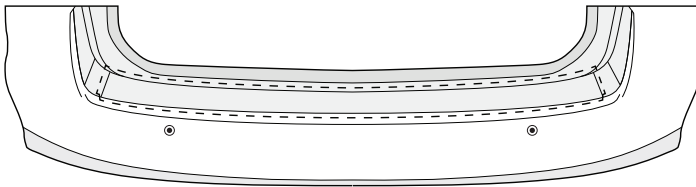

1 Alcohol

Thoroughly wash vehicle with a soft lint-free cloth. Wipe the panel where the Bumper Applique will be installed with alcohol wipes. Allow the area to dry completely.

2 Dry Fit

****Confirm that the rear bumper appliqué does not obstruct any of the Reverse Automatic Braking sensors.**

Align the Bumper Applique into position using the handling tabs, door notches and panel edges as references. Locate center notch in the applique directly under the notches in bumper and align as shown above.

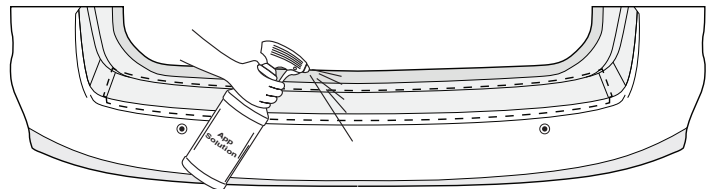
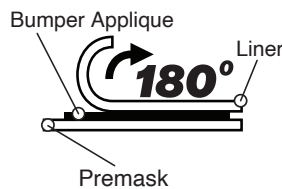
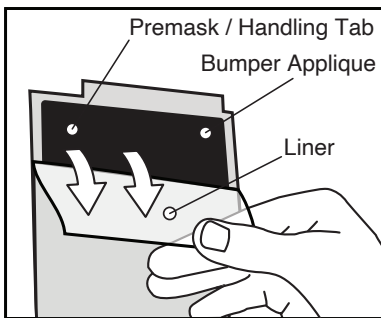

3 Separate Liner

Remove liner from Bumper Applique as shown. To prevent contamination, limit touching adhesive side of the Bumper Applique by using handling tabs.

Spray alcohol, soap and water application solution on adhesive side of applique.

4 Spray Bumper Surface

Spray the bumper surface with the application solution.

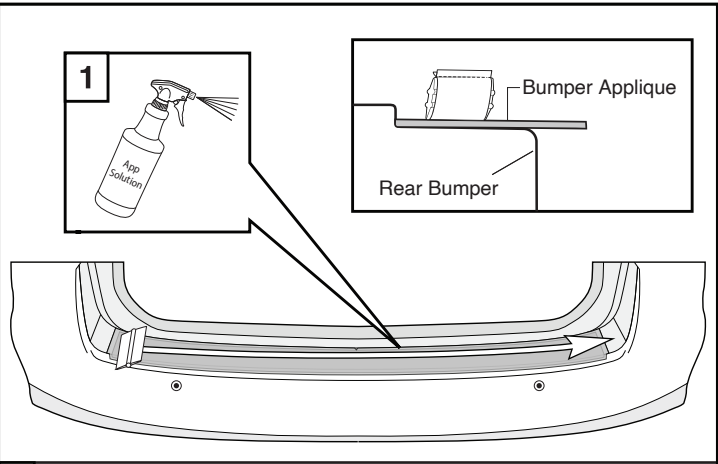
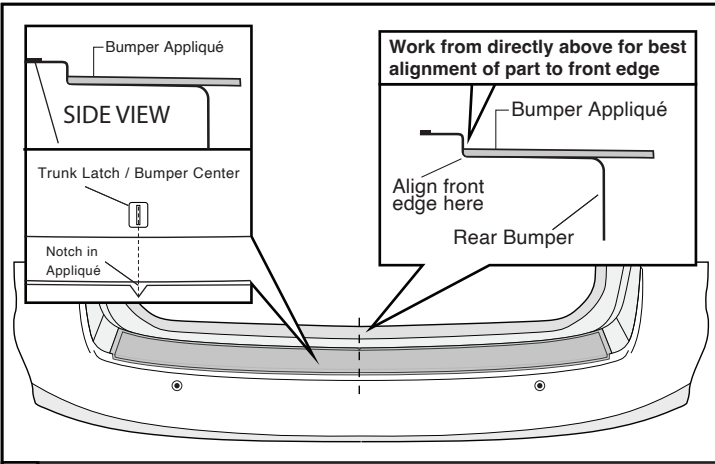

5 Applique Placement

While using the handling tabs align the Bumper Applique into position. This allows the part to float on the surface until proper fit is achieved. Locate center notch in the applique directly under the notches in bumper and align as shown above.

6 Squeegee Applique

Use caution not to scratch the paint surface with the squeegee.

Spray top surface of premask with an even mist of Application Solution. Using smooth even overlapping strokes to squeegee the Bumper Applique into position. Do not wrap the edge at this time.

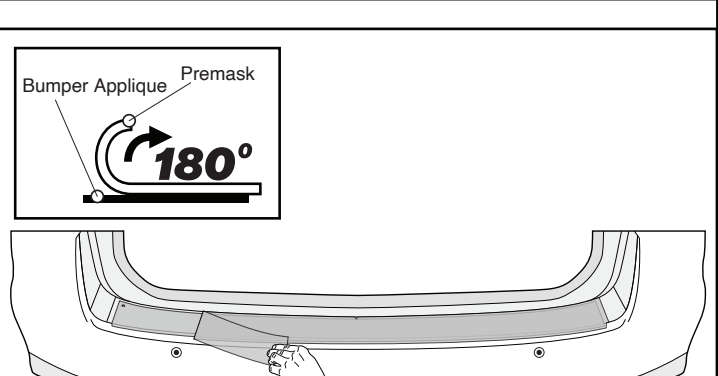
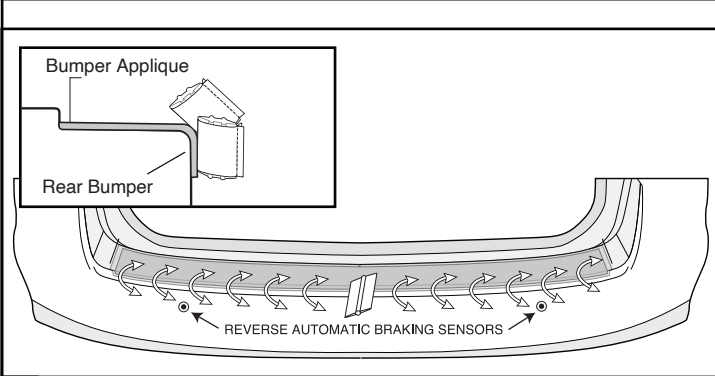

7 Squeegee Applique

****Confirm that the rear bumper appliqué does not obstruct any of the Reverse Automatic Braking sensors. Use caution not to scratch the paint surface with the squeegee.**

Firmly squeegee over the corner edge of the bumper in the direction shown. Then, continue squeegeeing down past corner edge.

8 Remove Premask

Carefully remove the premask from the Bumper Applique by slowly lifting and pulling backward at an 180° angle as shown.

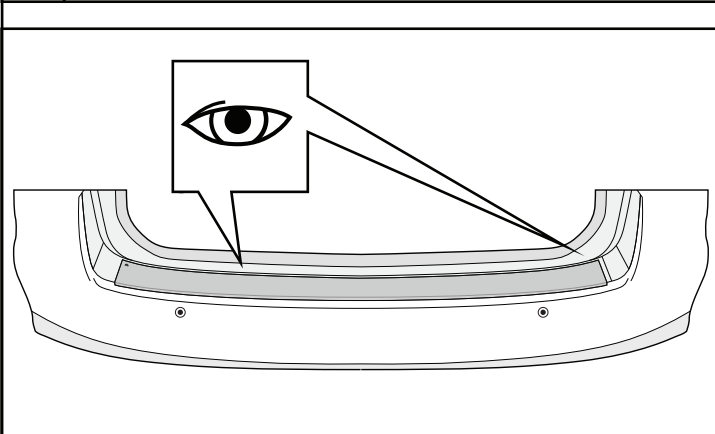



9 Inspect Applique

If bubbles are present after premask carrier removal, wrap a towel around the squeegee and carefully attempt to push the bubble to the side of the Bumper Applique. If the bubble cannot be moved, use a sewing needle to pierce the bubble and press the remaining solution from beneath the Bumper Applique.

Care and Cleaning

	Items to be Checked	Results of the Check
	Wash bumper appliqué with warm soapy water as needed, (do not use other chemical based cleaners).	

Visual Check

	Items to be Checked	Results of the Check
	Make sure all edges are firmly adhered.	
	Confirm that the rear bumper appliqué does not obstruct any of the Reverse Automatic Braking sensors.	



SUBARU

INSTRUCTIONS D'INSTALLATION

NUMÉRO DE PIÈCE : E771SFN200

DESCRIPTION:

Applique de pare-chocs arrière

CONTENU DE LA TROUSSE:

- 1. Applique de pare-chocs arrière (1)
- 2. Racloir (1)

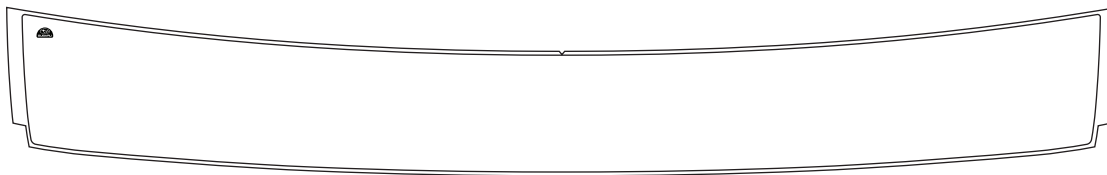

1. Applique de pare-chocs arrière

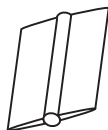

2. Racloir (1)

OUTILS REQUIS:



Linge en microfibre doux et non pelucheux



Flacon pulvérisateur de 946 ml (32 oz)

- 20 % d'alcool
- 80 % d'eau
- 2 ml de shampoing pour bébé

SIGNIFICATION DES SYMBOLES:



Indique les avertissements de possibilité de blessure grave ou de dommages au véhicule.



Indique les vérifications de qualité à effectuer avant de passer à la prochaine étape.

Indique l'équipement de sécurité requis et devant être utilisé, comme un masque, des lunettes de sécurité, des gants en caoutchouc et des dispositifs de protection antibruit.



Indique les précautions à prendre pour éviter les blessures ou les dommages aux composants électroniques.



Indique les outils nécessaires pour compléter une étape.



Masque



Lunettes de sécurité



Indique les précautions à prendre pour éviter les dommages au véhicule et aux composants.



Indique la marche à suivre pour compléter le processus.



Gants en caoutchouc



Dispositif de protection antibruit

PRÉPARATION – AVANT L'INSTALLATION:

1. Ce produit doit être installé avec les outils d'installation adéquats.
2. Installez ce produit tout en respectant toutes les mises en garde et précautions signalées dans ce livret d'instructions.
3. **TRÈS IMPORTANT : Bien laver le véhicule avec du savon et de l'eau.**
4. Les pièces doivent être entreposées à plat et à température ambiante dans un endroit propre et sec. **Il faut veiller à éviter tout environnement poussiéreux.**

Remarques à l'intention de l'installateur

1. Lisez l'ensemble des instructions d'installation avant de commencer l'installation de l'accessoire.
2. Assurez-vous que la zone du véhicule est bien protégée là où l'accessoire doit être installé.
3. Pour éviter tout dommage au véhicule, ne jamais poser d'outils sur les surfaces peintes, les sièges, le dessus du tableau de bord, la console ou les tapis de sol.
4. Portez toujours les équipements de protection appropriés, y compris des gants et des lunettes de protection pour les yeux au besoin.

Applique de pare-chocs arrière

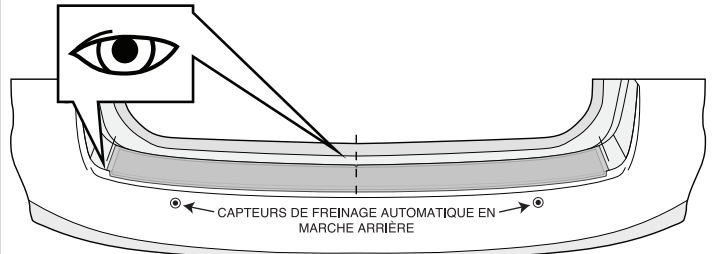
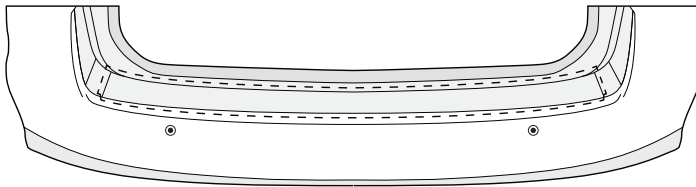

1 Alcool

Laver le véhicule soigneusement avec un linge doux et non pelucheux. Essuyer le panneau à l'endroit où l'applique de pare-chocs sera posée à l'aide de lingettes imbibées d'alcool. Laisser la surface sécher complètement.

2 Ajustement à sec

**** Assurez-vous que l'application sur le pare-chocs arrière n'obstrue aucun des capteurs de freinage automatique en marche arrière.**

Aligner l'applique de pare-chocs en position en utilisant les languettes de manipulation, les encoches de porte et les bords du panneau comme points de repère. Repérer l'encoche centrale dans l'applique directement sous les encoches du pare-chocs et l'aligner, comme illustré ci-dessus.

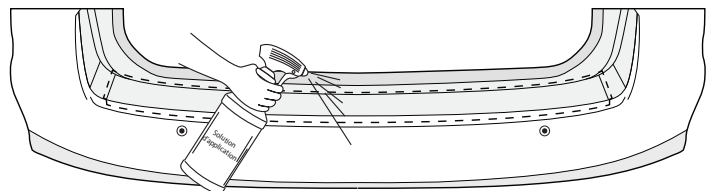
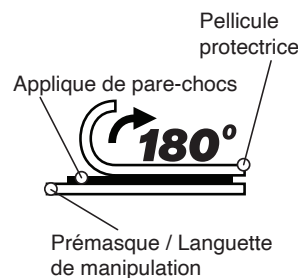
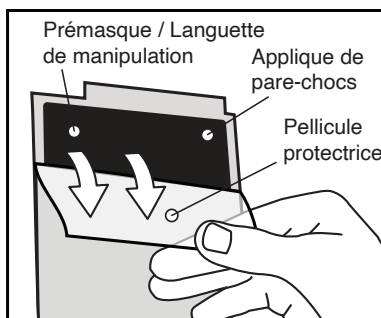

3 Retirer la pellicule protectrice

Retirer la pellicule protectrice de l'applique de pare-chocs, comme illustré. Pour éviter toute contamination, limiter les contacts avec le côté adhésif de l'applique de pare-chocs en utilisant les languettes de manipulation.

Vaporiser une solution d'application d'alcool, de savon et d'eau sur le côté adhésif de l'applique.

4 Vaporisez la surface du pare-chocs

Vaporiser la solution d'application sur la surface du pare-chocs.

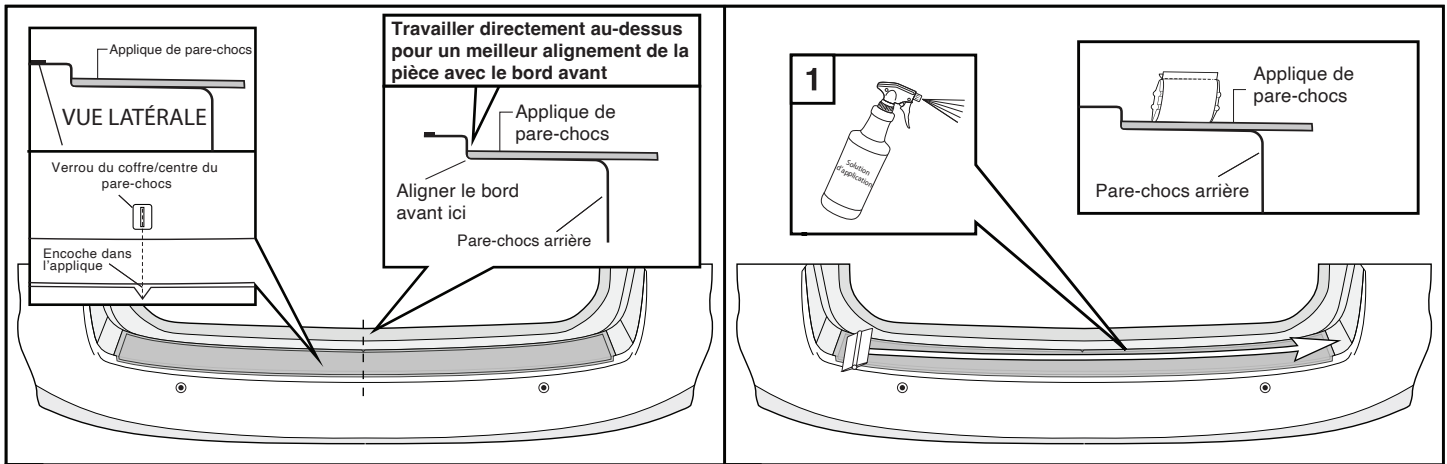

5 Emplacement de l'applique

Aligner l'applique de pare-chocs à l'endroit désiré en vous servant des languettes de manipulation. Cela permet à la pièce de glisser sur la surface jusqu'à ce qu'elle soit correctement positionnée. Repérer l'encoche centrale de l'applique directement sous les encoches du pare-chocs et l'aligner, comme illustré ci-dessus.

6 Racler l'applique

Faire attention pour ne pas rayer la surface peinte avec le racloir.
Vaporisez la surface supérieure du prémasque avec une brume uniforme de la solution d'application. Racler l'applique de pare-chocs à l'aide de mouvements légers et de chevauchement uniforme jusqu'à ce qu'il soit en place. Ne pas enrayer le bord pour le moment.

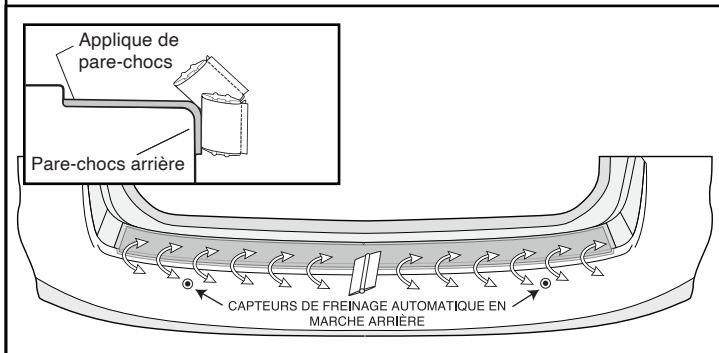

7 Racler l'applique

**** Assurez-vous que l'application sur le pare-chocs arrière n'obstrue aucun des capteurs de freinage automatique en marche arrière. Faire attention pour ne pas rayer la surface peinte avec le racloir.**
Racler fermement le coin du pare-chocs dans la direction indiquée. Ensuite, continuer de racler au-delà du coin.

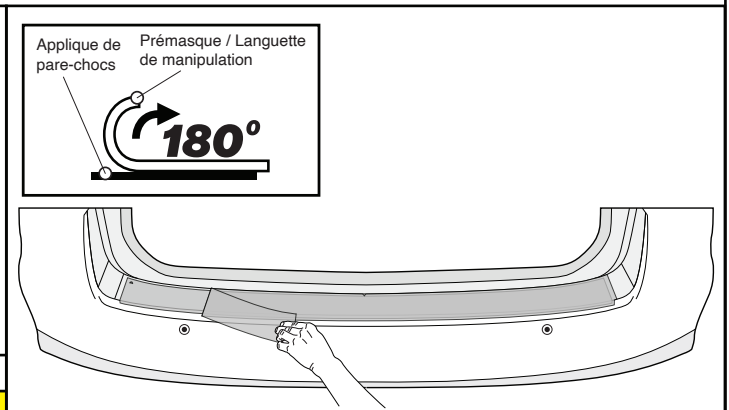

8 Retirer le prémasque

Retirer délicatement le prémasque de l'applique de pare-chocs en le soulevant lentement puis en le tirant vers l'arrière à un angle de 180°, comme illustré.

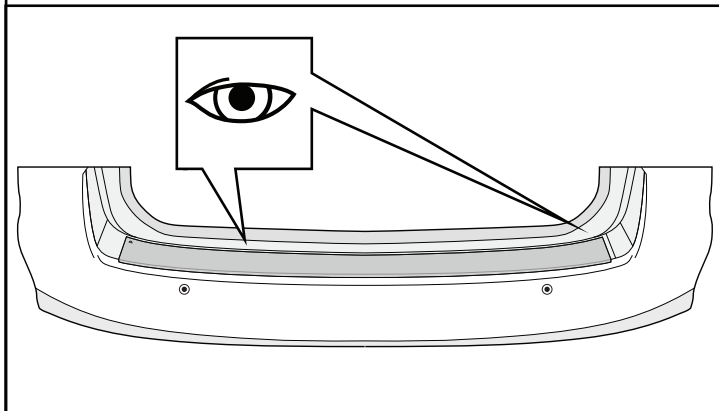



9 Inspecter l'applique

Si des bulles sont présentes après le retrait du prémasque, envelopper le racloir d'une serviette et tenter attentivement de pousser la bulle vers le côté de l'applique de pare-chocs. S'il est impossible de déplacer la bulle, utiliser une aiguille à coudre pour percer la bulle et extraire la solution restante se trouvant sous l'applique de pare-chocs.

Nettoyage Et Entretien

Éléments à vérifier		Résultats de la vérification
	Au besoin, nettoyer l'applique de pare-chocs avec de l'eau tiède savonneuse (ne pas utiliser de produits de nettoyage chimiques).	

Vérification Visuelle

Éléments à vérifier		Résultats de la vérification
	Vérifier que tous les bords sont bien collés.	
	Assurez-vous que l'application sur le pare-chocs arrière n'obstrue aucun des capteurs de freinage automatique en marche arrière.	