



**SUBARU**

INSTALLATION INSTRUCTIONS

PART NUMBER: E101SFL100

DESCRIPTION:

Crosstrek Sill Plates

**KIT CONTENTS:**

- 1. Front Side Sill Plate (2).
- 2. Rear Side Sill Plate (2).
- 3. Squeegee
- 4. Front Sill Plate Templates
- 5. Rear Sill Plate Templates
- 6. Alcohol wipes (4).



1. Front Side Sill Plate (2)

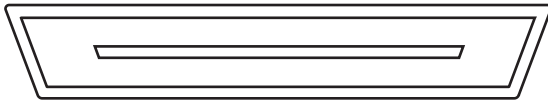

2. Rear Side Sill Plate (2)

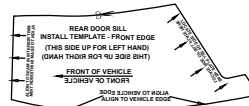
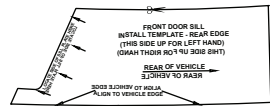
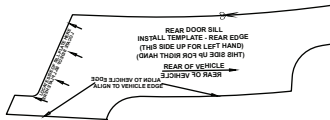
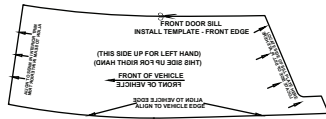

4. Front Sill Plate Templates

5. Rear Sill Plate Templates

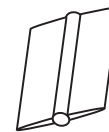

3. Squeegee



6. Alcohol Wipes (4)

**TOOLS REQUIRED:**



Soft lint-free  
Microfiber Cloth



Masking Tape



Scissors

**MEANING OF CHARACTERS:**



Denotes warnings that may lead to serious physical injury or vehicle damage.



Denotes quality processes to be checked prior to moving to the next step.

Denotes safety equipment required to be used such as a mask, goggles, rubber gloves, and hearing protection.



Denotes cautions to be taken to avoid physical injury or electronic component damage.



Denotes specific tools that are necessary to complete the step.



Mask



Goggles



Denotes cautions to be taken to avoid vehicle and component damage.



Denotes instructional steps necessary to complete the process.



Rubber Gloves



Hearing Protection

**PREPARATION - BEFORE INSTALLATION:**

1. This product should be installed with proper installation tools.
2. Install this product while observing all warnings and precautions stated in this instruction booklet.
3. **VERY IMPORTANT: Thoroughly wash vehicle with Soap and Water.**
4. Parts storage should be flat at room temperature and in a clean dry place. **Care should be taken to avoid a dusty environment.**

**Notes to the Installer**

1. Read the entire installation instructions prior to beginning the installation of the accessory.
2. Ensure that the vehicle is properly protected in the area that the accessory is to be installed.
3. To prevent vehicle damage, never place tools on top of painted surfaces, seats, dash pad, console or floor carpet / mat.
4. Always wear appropriate safety gear to include gloves and eye protection when required.

**Left Front Door Sill**

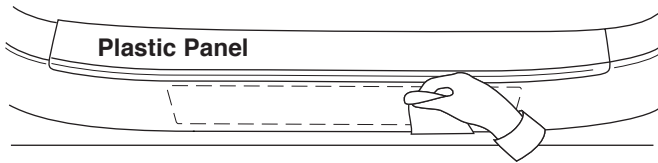

**Left Front Door Sill**

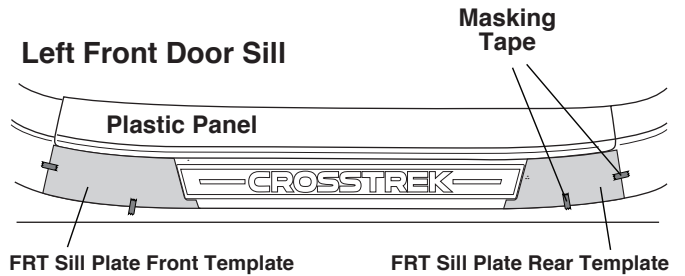

**Left Rear Door Sill**

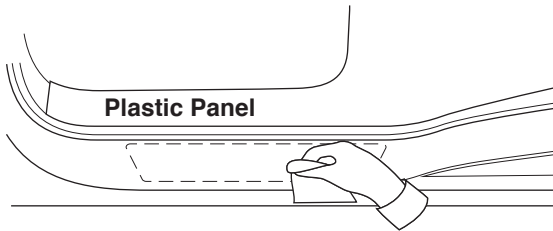

**Left Rear Door Sill**

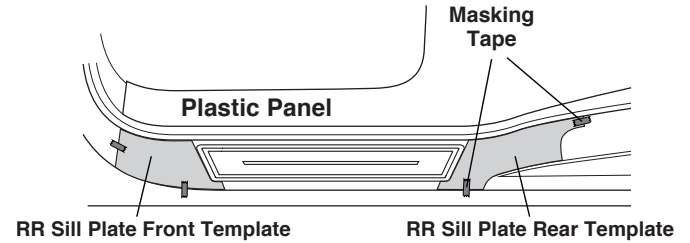

**1 Alcohol**

Thoroughly wash vehicle with a soft lint-free cloth. Wipe front and rear sill areas where the Sill Plates will be installed with alcohol wipes. Allow the area to dry completely.

**2 Dry Fit**

Cut out supplied templates. Slide templates under plastic panel. Line up edges of the plastic panel with the lines on the templates. Use masking tape to secure templates into place. Locate front and rear Sill Plates into place using the templates as shown above.  
**NOTE:** Sill Plate should remain on flat surface only, not on radius.

**Sill Plate**

**Adhesive side of Sill Plate**

**Liner**

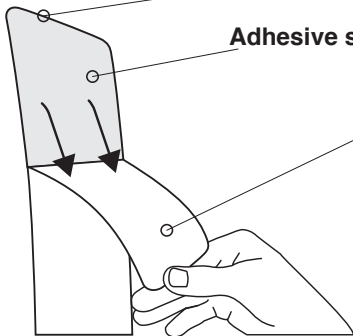

**Left Front Door Sill**

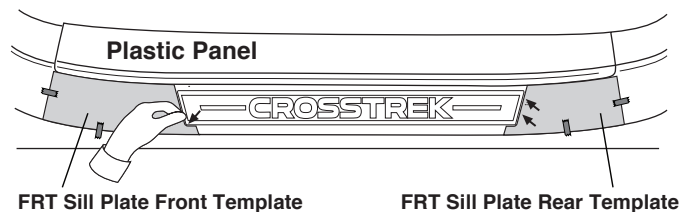

**3 Separate Liner**

Remove liner from Sill Plate. After removal of part liner, to prevent contamination, limit touching adhesive side of Sill Plate by handling on the edges.

**4 Sill Plate Alignment**

Start by aligning the edge of Sill Plate with the template as shown. Make sure the top edge of the Sill Plate is aligned with the plastic panel and lay into position.  
**NOTE:** If mislocated, lift straight up and reposition into correct location.

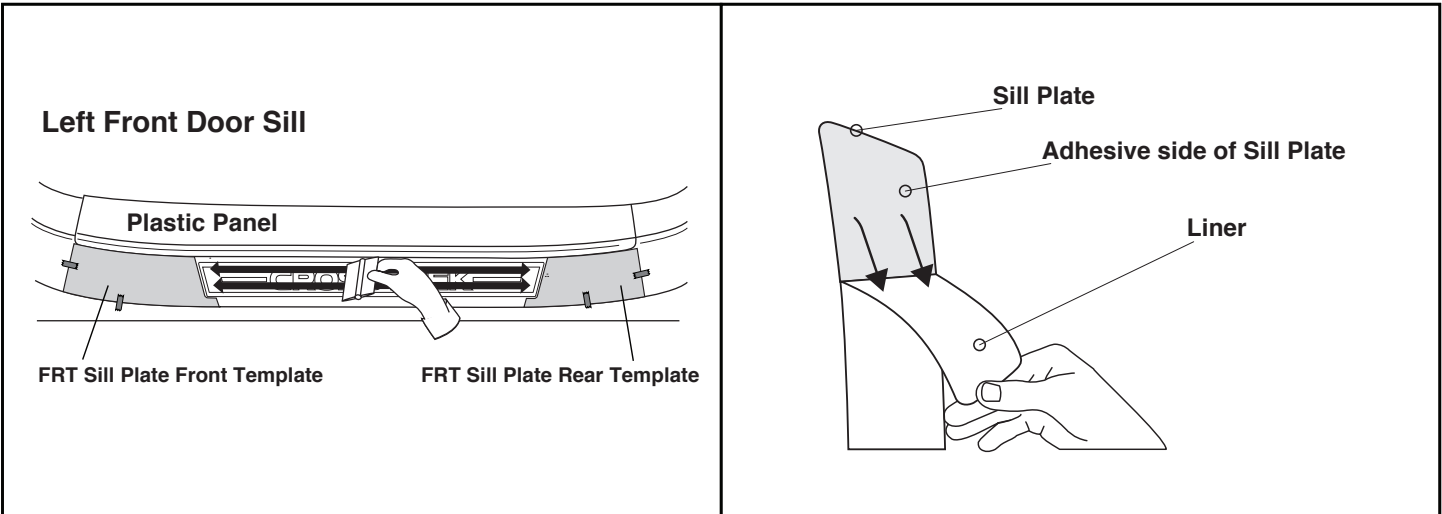

**5 Adhere To Surface**

Starting in the center, squeegee the top surface of the Sill Plate onto the surface of sill area as shown, using firm, overlapping squeegee strokes. Carefully remove template and save for use on the right side of vehicle.

**6 Separate Liner**

Moving to the Left Rear Sill Plate, remove liner from Sill Plate. After removal of part liner, to prevent contamination, limit touching adhesive side of Sill Plate by handling on the edges.

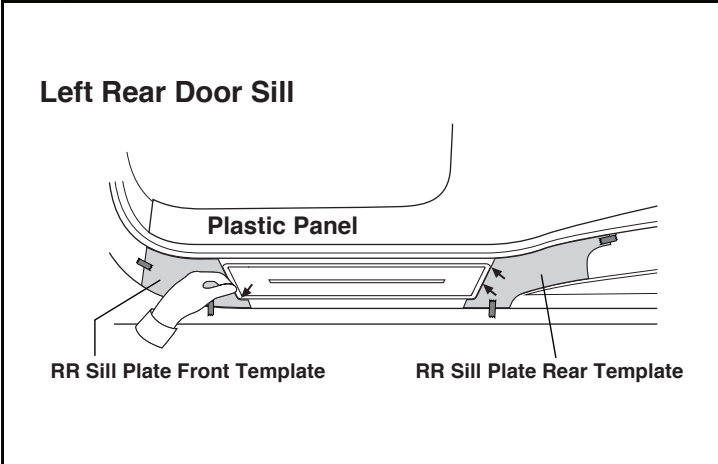

**7 Sill Plate Alignment**

Start by aligning the edge of Sill Plate with the template as shown. Make sure the top edge of the Sill Plate is aligned with the plastic panel and lay into position.  
**NOTE:** If mislocated, lift straight up and reposition into correct location.

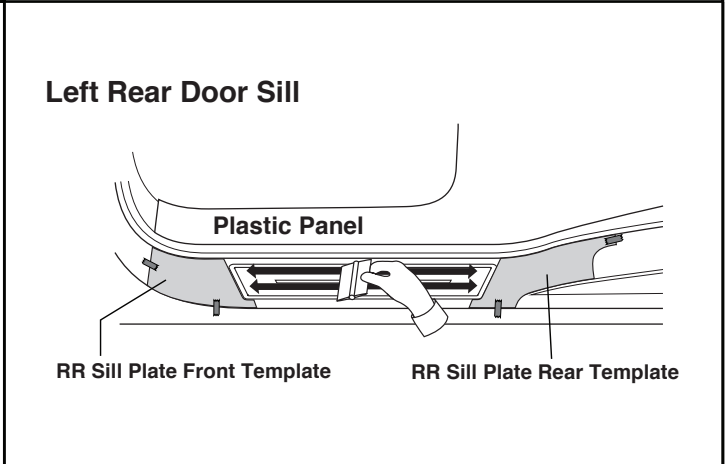

**8 Adhere To Surface**

Starting in the center, squeegee the top surface of the Sill Plate onto the surface of sill area as shown, using firm, overlapping squeegee strokes. Carefully remove template and save for use on the right side of vehicle.

***\*(Repeat Steps 1-8 for right side of vehicle.)***

## Care and Cleaning

Items to be Checked		Results of the Check
	Wash side sill plates with warm soapy water as needed, (do not use other chemical based cleaners).	

## Visual Check

Items to be Checked		Results of the Check
	Make sure all edges are firmly adhered.	



**SUBARU**

INSTRUCTIONS D'INSTALLATION

NUMÉRO DE PIÈCE: À DÉTERMINER

DESCRIPTION:

Enjoliveurs de seuil de porte latérale de la berline Crosstrek

CONTENU DU NÉCESSAIRE :

- 1. Enjoliveur de seuil de porte latérale avant (2).
- 2. Enjoliveur de seuil de porte latérale arrière (2).
- 3. Racloir (1).
- 4. Gabarits pour enjoliveur de seuil de porte avant (2).
- 5. Gabarits pour enjoliveur de seuil de porte arrière
- 6. Lingettes imbibées d'alcool



1. Enjoliveur de seuil de porte latérale avant (2).

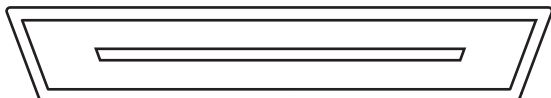

2. Enjoliveur de seuil de porte latérale arrière (2).

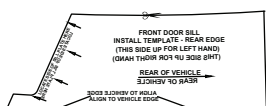
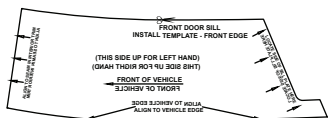

4. Gabarits pour enjoliveur de seuil de porte avant (2).

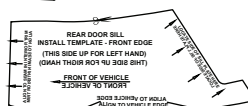
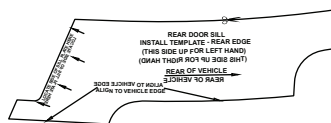

5. Gabarits pour enjoliveur de seuil de porte arrière

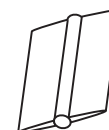

3. Racloir



6. Lingettes imbibées d'alcool

OUTILS REQUIS :



Linge en microfibre doux et non pelucheux



Ruban-cache



Ciseaux

SIGNIFICATION DES SYMBOLES :



Indique les avertissements de possibilité de blessure grave ou de dommages au véhicule.



Indique les vérifications de qualité à effectuer avant de passer à la prochaine étape.

Indique l'équipement de sécurité requis et devant être utilisé, comme un masque, des lunettes de sécurité, des gants en caoutchouc et des dispositifs de protection antibruit.



Indique les précautions à prendre pour éviter les blessures ou les dommages aux composants électroniques.



Indique les outils nécessaires pour compléter une étape.



Masque



Lunettes de sécurité



Indique les précautions à prendre pour éviter les dommages au véhicule et aux composants.



Indique la marche à suivre pour compléter le processus.



Gants en caoutchouc



Dispositif de protection antibruit

DESCRIPTION  
Enjoliveur de seuil de porte latérale

NUMÉRO  
00

DATE  
10-02-2017

SUBARU OF AMERICA

PAGE  
5 de 10

**PRÉPARATION – AVANT L'INSTALLATION :**

1. Ce produit doit être installé avec les outils d'installation adéquats.
2. Lors de l'installation du produit, respecter tous les avertissements et prendre toutes les précautions énoncées dans le livret d'instructions.
3. **TRÈS IMPORTANT : Laver le véhicule soigneusement avec de l'eau et du savon.**
4. Les pièces doivent être entreposées à plat et à température ambiante dans un endroit propre et sec. **Il faut veiller à éviter tout environnement poussiéreux.**

**Remarques à l'intention de l'installateur**

1. Lire le livret d'instructions en entier avant de commencer l'installation de l'accessoire.
2. S'assurer que la surface du véhicule où sera posé l'accessoire est bien protégée.
3. Pour éviter tout dommage au véhicule, ne jamais poser d'outils sur les surfaces peintes, les sièges, le dessus du tableau de bord, la console ou les tapis et la protection du plancher.
4. Toujours porter de l'équipement de sécurité approprié, dont les gants et les lunettes protectrices lorsque cela est requis.

**Seuil de porte avant gauche**

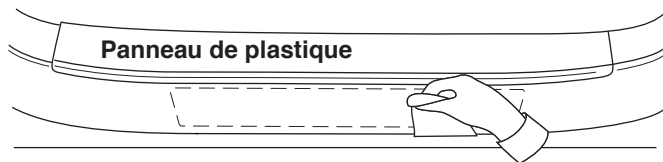

**Seuil de porte arrière gauche**

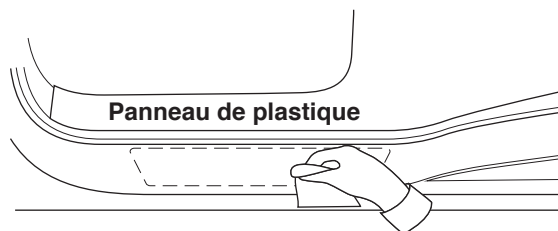

**Seuil de porte avant gauche**

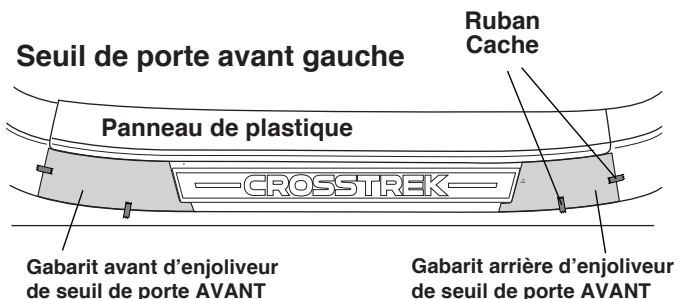

**Seuil de porte arrière gauche**

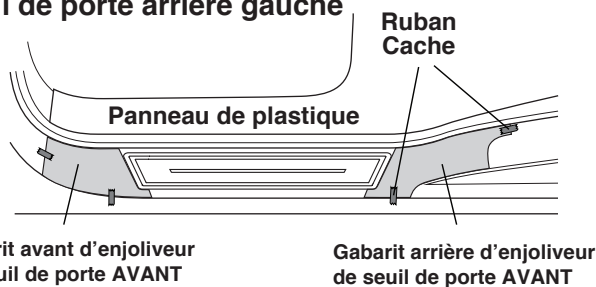

**1 Alcool**

 Laver le véhicule soigneusement avec un linge doux et non pelucheux. Essuyer les surfaces des seuils de portes avant et arrière, là où les enjoliveurs seront posés, avec des lingettes imbibées d'alcool. Laisser la surface sécher complètement.

**2 Ajustement à sec**

 Détacher les gabarits fournis. Faire glisser le gabarit sous le panneau de plastique. Aligner les bords du panneau de plastique sur les lignes des gabarits. Fixer les gabarits en place avec du ruban-cache. Positionner les enjoliveurs de seuil de porte avant et arrière au moyen des gabarits, tel qu'il est illustré ci-dessus.

**Enjoliveur de seuil de porte**



**Seuil de porte avant gauche**

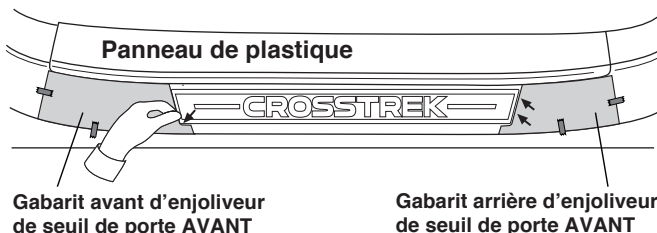

**3 Enlèvement de la pellicule protectrice**

 Enlever la pellicule protectrice de l'enjoliveur de seuil de porte. Pour prévenir toute contamination après avoir enlevé la pellicule, éviter de toucher au côté adhésif de l'enjoliveur de seuil de porte en le tenant par les côtés.

**4 Alignement de l'enjoliveur de seuil de porte**

 Tout d'abord, aligner le bord de l'enjoliveur de seuil de porte sur le gabarit, tel qu'il est illustré. S'assurer que le bord supérieur de l'enjoliveur est aligné contre le panneau de plastique et le positionner. **REMARQUE :** En cas de mauvais positionnement, lever fermement le gabarit en ligne droite et le replacer.

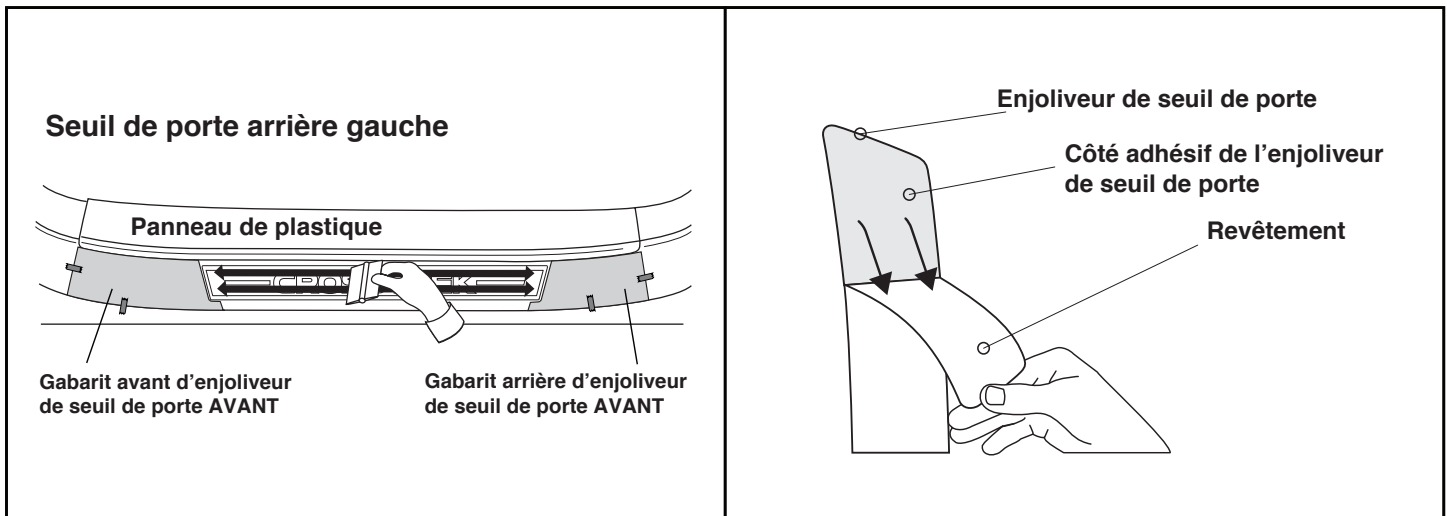

**5 Adhésion à la surface**

À partir du centre, passer le racloir sur la surface supérieure de l'enjoliveur de seuil de porte, tel qu'il est illustré, en faisant se chevaucher des coups de racloir fermes. Enlever délicatement le gabarit et le garder pour le réutiliser de l'autre côté du véhicule.

**6 Enlèvement de la pellicule protectrice**

Du côté gauche, enlever la pellicule protectrice de l'enjoliveur de seuil de porte arrière. Pour prévenir toute contamination après avoir enlevé la pellicule, éviter de toucher au côté adhésif de l'enjoliveur de seuil de porte en le tenant par les côtés.

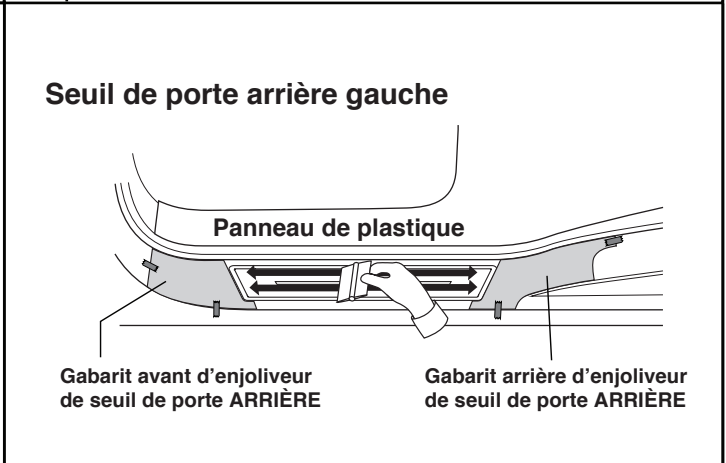
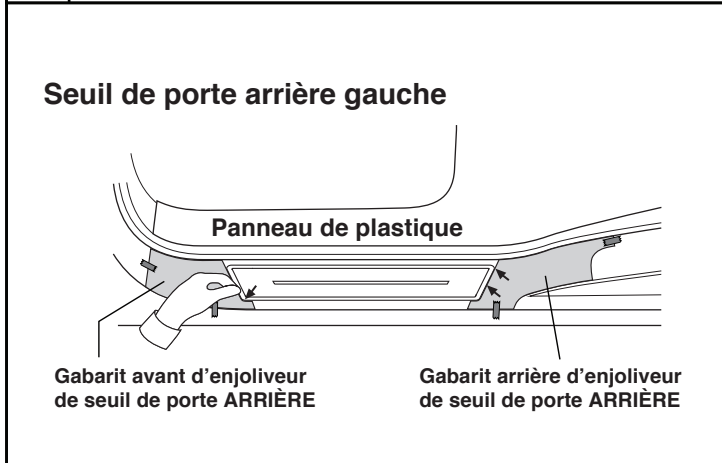

**7 Alignement de l'enjoliveur de seuil de porte**

Start by aligning the edge of Sill Plate with the template as shown. Make sure the top edge of the Sill Plate is aligned with the plastic panel and lay into position. **REMARQUE** : En cas de mauvais positionnement, lever fermement le gabarit en ligne droite et le replacer.

**8 Adhésion à la surface**

À partir du centre, passer le racloir sur la surface supérieure de l'enjoliveur de seuil de porte, tel qu'il est illustré, en faisant se chevaucher des coups de racloir fermes. Enlever délicatement le gabarit et le garder pour le réutiliser de l'autre côté du véhicule.

**\* (Répéter les étapes 1 à 8 sur le côté droit du véhicule.)**

## Nettoyage et Entretien

Éléments à vérifier		Résultats de la vérification
	Au besoin, nettoyer les enjoliveurs de seuil de porte latérale avec de l'eau tiède savonneuse (ne pas utiliser de produits de nettoyage chimiques).	

## Vérification visuelle

Éléments à vérifier		Résultats de la vérification
	Vérifier que tous les bords sont bien collés.	



# SUBARU CROSSTREK SEDAN REAR SIDE PLATE INSTALL TEMPLATES



## SPN0002704 REAR ALIGNMENT TEMPLATES

DESCRIPTION Enjoliveur de seuil de porte latérale	NUMÉRO 00	DATE 10-02-2017	SUBARU OF AMERICA	PAGE 9 de 10
--	--------------	--------------------	-------------------	-----------------

# SUBARU CROSSTREK SEDAN FRONT SIDE PLATE INSTALL TEMPLATES



## SPN0002704 FRONT ALIGNMENT TEMPLATES

DESCRIPTION Enjoliveur de seuil de porte latérale	NUMÉRO 00	DATE 10-02-2017	SUBARU OF AMERICA	PAGE 10 de 10
--	--------------	--------------------	-------------------	------------------